

Приложение 1
к постановлению администрации
городского округа Тольятти
от _____ № _____

Приложение 3
Требованиям к внешнему виду
нестационарных торговых объектов и
ярмарок,
расположенных на территории
городского округа Тольятти

**ДИЗАЙН-КОД
НЕСТАЦИОНАРНЫХ ТОРГОВЫХ
ОБЪЕКТОВ И ЯРМАРОК**

| Лист | Наименование |
|------|---|
| 01 | Содержание |
| 02 | Определение расположения и горизонтальных габаритов НТО |
| 03 | Определение расположения и горизонтальных габаритов НТО |
| 04 | Определение расположения и горизонтальных габаритов НТО. Объемно-пространственные решения НТО |
| 05 | Определение расположения и горизонтальных габаритов НТО. Объемно-пространственные решения НТО |
| 06 | Определение расположения и горизонтальных габаритов НТО |
| 07 | Определение расположения и горизонтальных габаритов НТО |
| 08 | Правила расстановки НТО на перекрестке |
| 09 | Правила расстановки НТО. ИСКЛЮЧЕНИЕ |
| 10 | Главный фасад и вертикальные габариты НТО. Основные термины |
| 11 | Задний и боковые фасады. Основные термины |
| 12 | Возможные элементы исполнения фасадов НТО |
| 13 | Возможные радиальные элементы |
| 14 | Перечень элементов НТО |
| 15 | Основные правила размещения элементов НТО |
| 16 | Элемент ДЕКОР |
| 17 | Элемент ДЕКОР. Возможные варианты исполнения |
| 18 | Элемент ДЕКОР. Возможные варианты исполнения |
| 19 | Элемент ФРИЗ |
| 20 | Элемент ФРИЗ |
| 21 | Правила установки вывесок |
| 22 | Элемент ОСТЕКЛЕНИЕ, ОКНО |
| 23 | Элемент ВХОДНАЯ ДВЕРЬ |
| 24 | Элемент ТЕХНИЧЕСКАЯ ДВЕРЬ |
| 25 | Правила расположения рольставней |
| 26 | Цвет и материалы |
| 27 | Отделка цоколя при перепаде высот |
| 28 | Кровля и водосток |
| 29 | Правила расстановки дополнительного оборудования |
| 30 | Правила подключения НТО к городским сетям |
| 31 | Подсветка |
| 32 | Реклама на витринах |
| 33 | Вариант НТО сезонной торговли и ярмарочных мест |
| 34 | Вариант НТО сезонной торговли |
| 35 | Вариант НТО сезонной торговли |
| 36 | Вариант НТО сезонной торговли |
| 37 | Вариант НТО сезонной торговли |
| 38 | Элементы благоустройства |
| 39 | Варианты НТО |
| 40 | Варианты НТО |
| 41 | Варианты НТО |
| 42 | Варианты НТО |

Габариты НТО

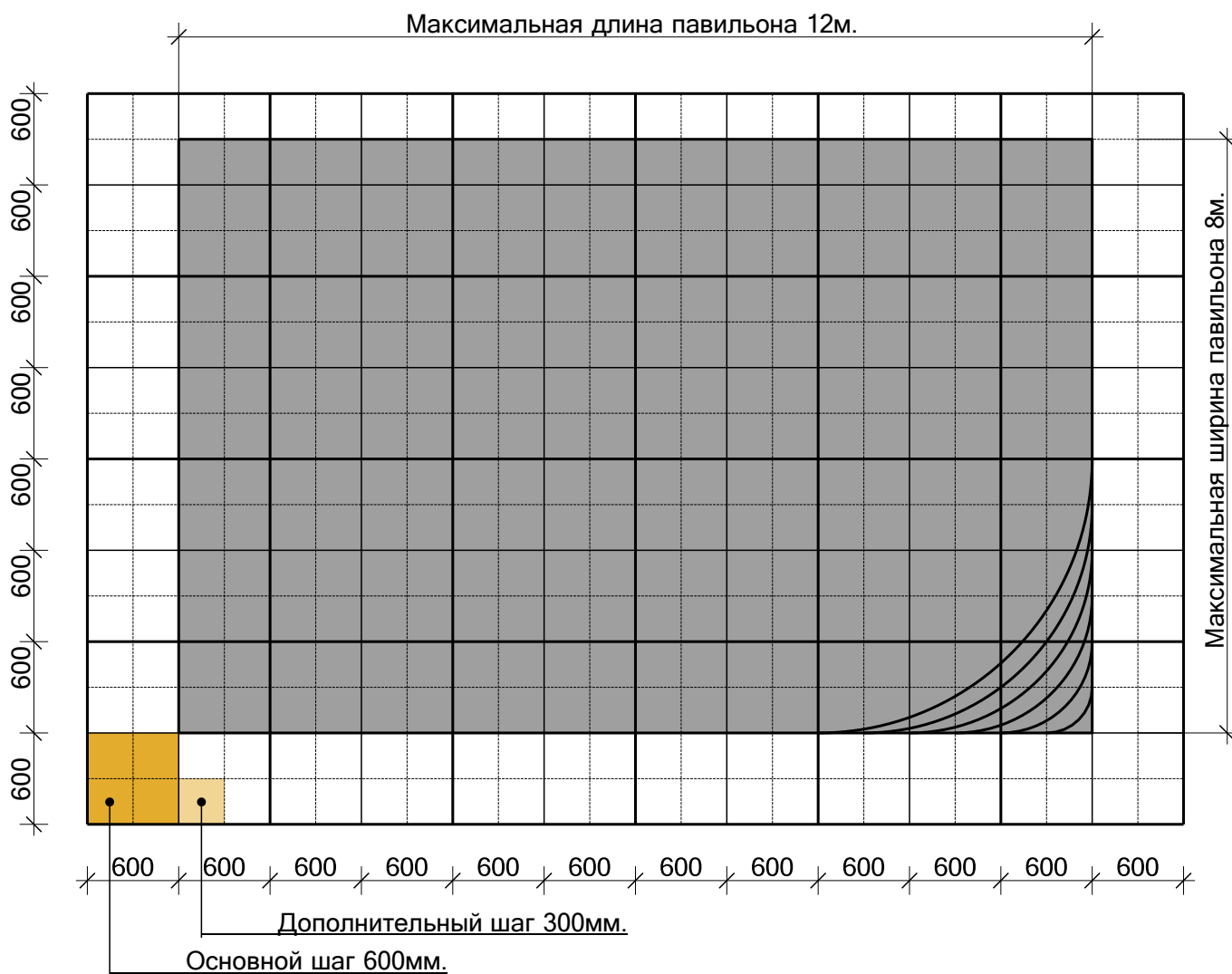

Габариты НТО должны быть кратны сетке

Примечания:

* - Максимальные размеры ограничивают как одиночно стоящий, так и сгруппированные, блокированные НТО, и включают в себя все выступающие декоративные и конструктивные элементы НТО.

Требования к максимальным габаритам не распространяется на ярмарки. Для ярмарок определение габаритов осуществляется, исходя из конфигурации площадки для размещения и организации движения транспорта и пешеходов в ярмарки.

Допускается отклонение от указанных параметров в большую сторону для отдельностоящих НТО, выполненных по типовому эскизному проекту

Размещение НТО

- Требования к размещению НТО относительно объектов и элементов благоустройства распространяются как на НТО, проектируемые согласно дизайн- коду, так и НТО, в соответствии с типовым эскизным проектом (ТЭП)

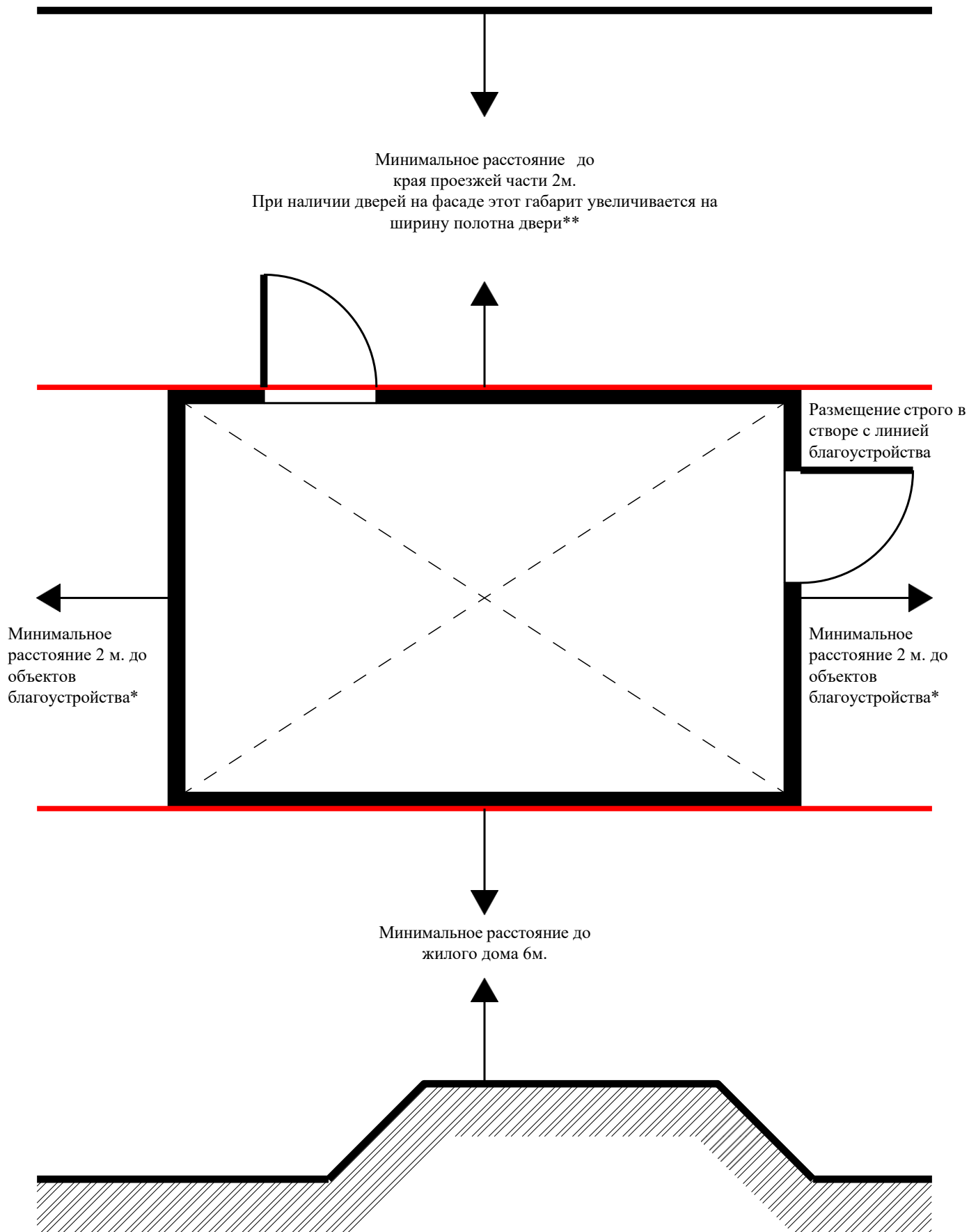

* Расстояние от внешней границы стен НТО, без учета выступающих элементов (фриза, декора и т.д.)

* Кроме случая блокировки НТО - отступ между НТО в блокировке отсутствуют.

** Допускается отступить от требования при соблюдении условий, указанных на листе 9

Примеры размещения НТО относительно линии благоустройства

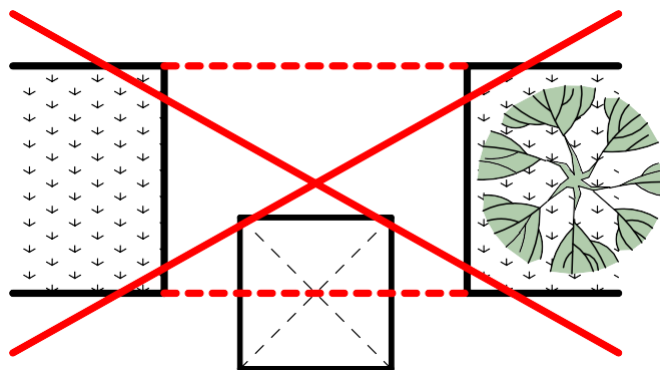
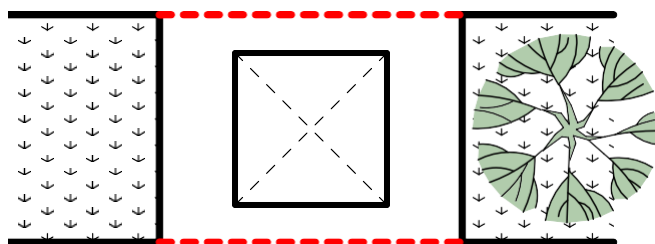
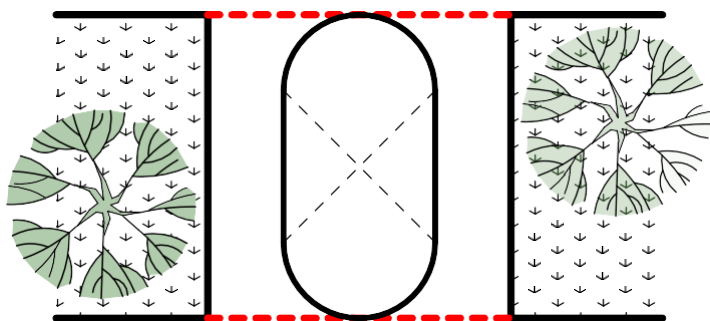
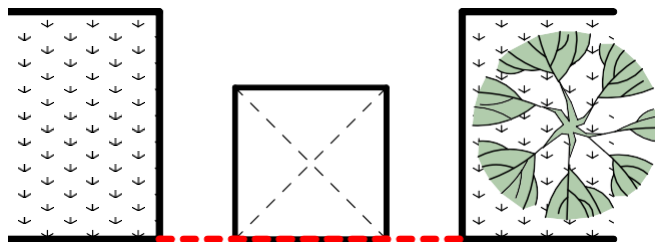
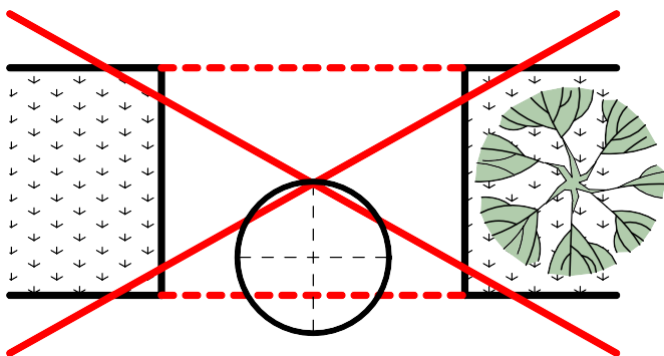
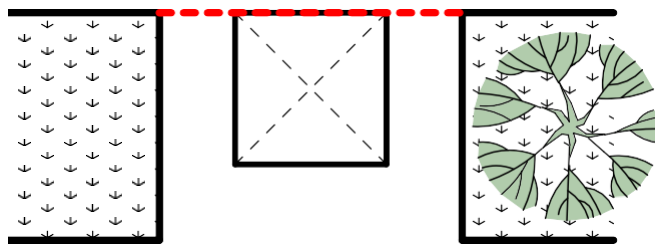
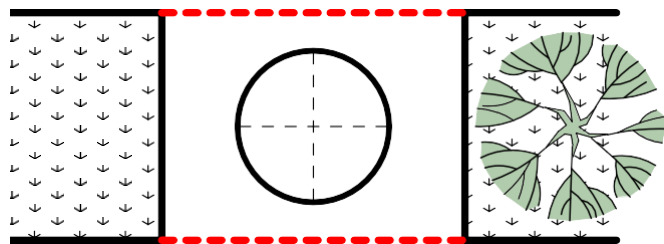

Примеры размещения НТО относительно тротуара

Минимальное расстояние 3 м. до края тротуара от внешней границы стен НТО.

край тротуара

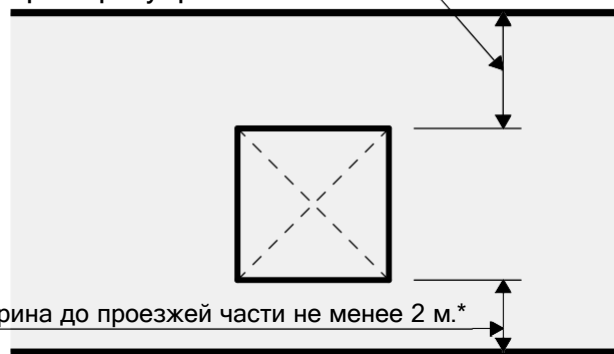

край проезжей части

Возможный вариант, при условии того, что НТО (в том числе выступающие элементы, крыльца и т.д.) не загружает существующий тротуар и не пересекает линии благоустройства

край тротуара

Ширина тротуара не менее 3 м.

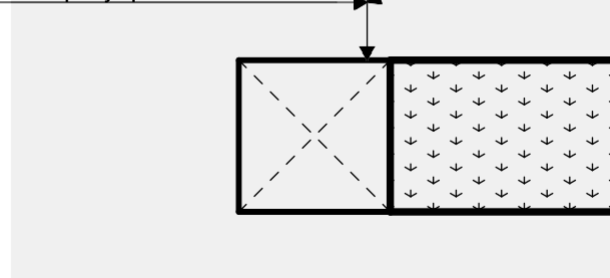

Возможные формы НТО

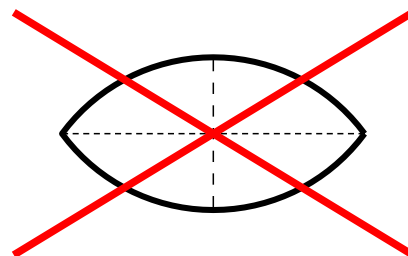
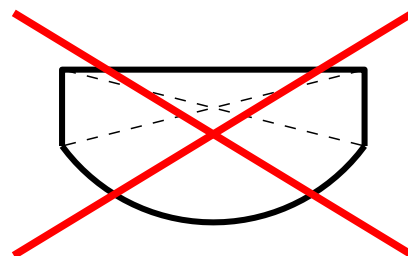
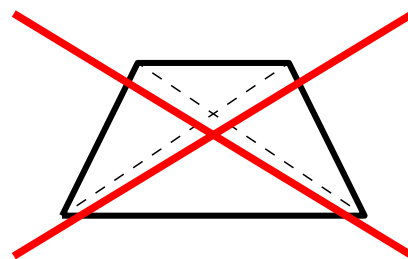
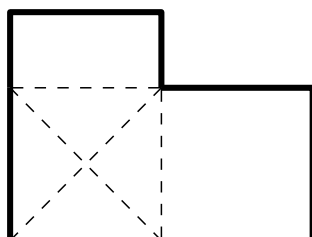
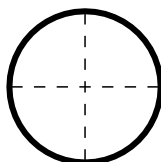
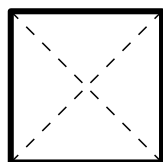
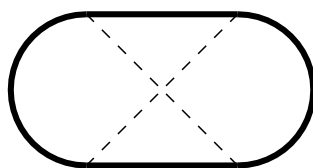
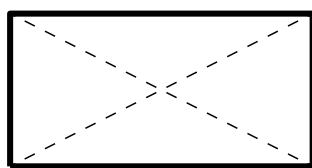

Допускается создавать углубления и выступы на фасадах в рамках допустимых форм (выступы кратные 300 мм)

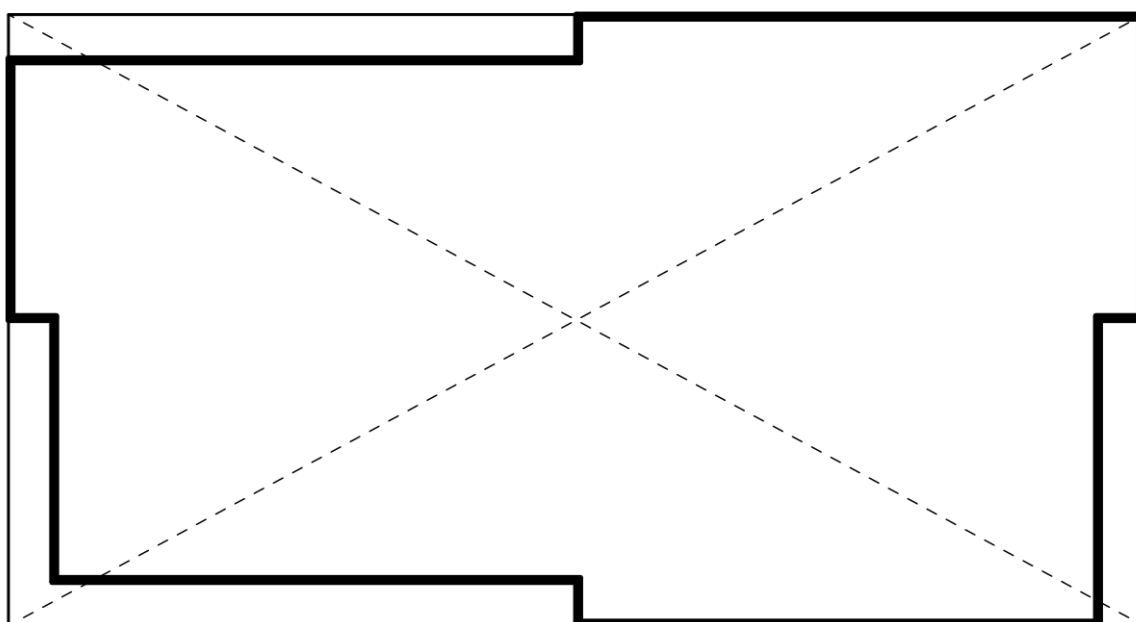

Варианты возможных форм НТО в зависимости от классификации объекта

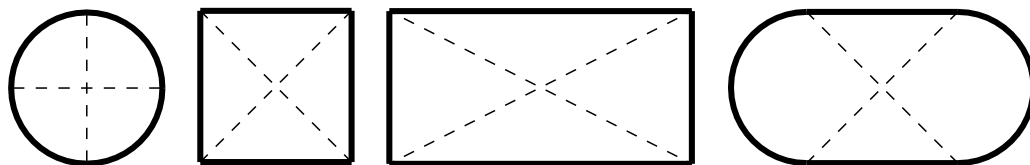

● ● ● ●

Павильон Киоск

● ● ● ●

Торгово-остановочный павильон

— ● ● ● ●

НТО сезонной торговли

● ● ● ● ●

Торговый автомат

● ● ● ● —

Сезонное летнее кафе

— — ● — —

Объекты мобильной торговли

— ● ● ● ●

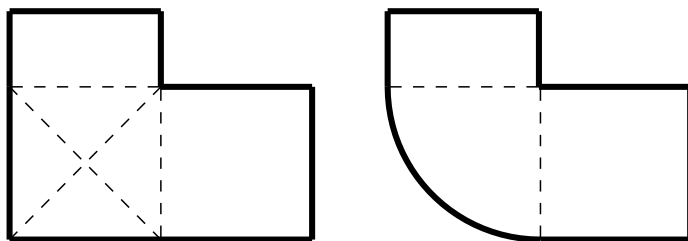

● ● ● ●

Павильон Киоск

● ● ● ●

Торгово-остановочный павильон

— — — —

Торгово-выставочная площадка

— ● — —

Автомобильная мойка

— ● — —

НТО сезонной торговли

— — — —

Торговый автомат

— — — —

Сезонное летнее кафе

— ● ● ● ●

Блокировка НТО

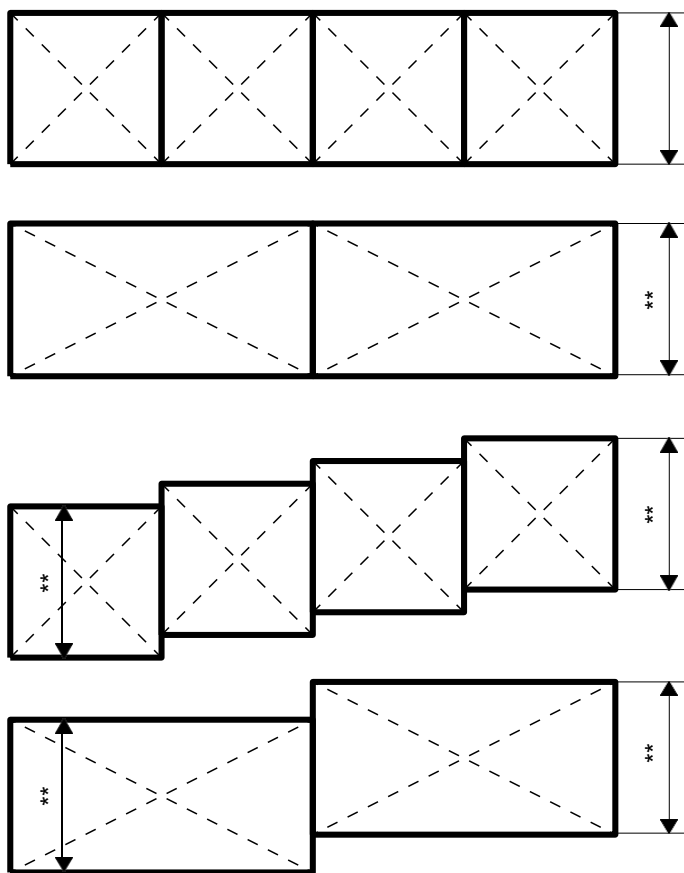

Блокировка НТО возможна только в случае комплексного проекта на блокируемые НТО

Не допускается блокировка НТО разных габаритов (по высоте и глубине)

Разрезка фасадов и высоты элементов блокируемых НТО должны быть одинаковыми

** - При блокировке указанный габарит должен быть одинаковым

Группировка НТО

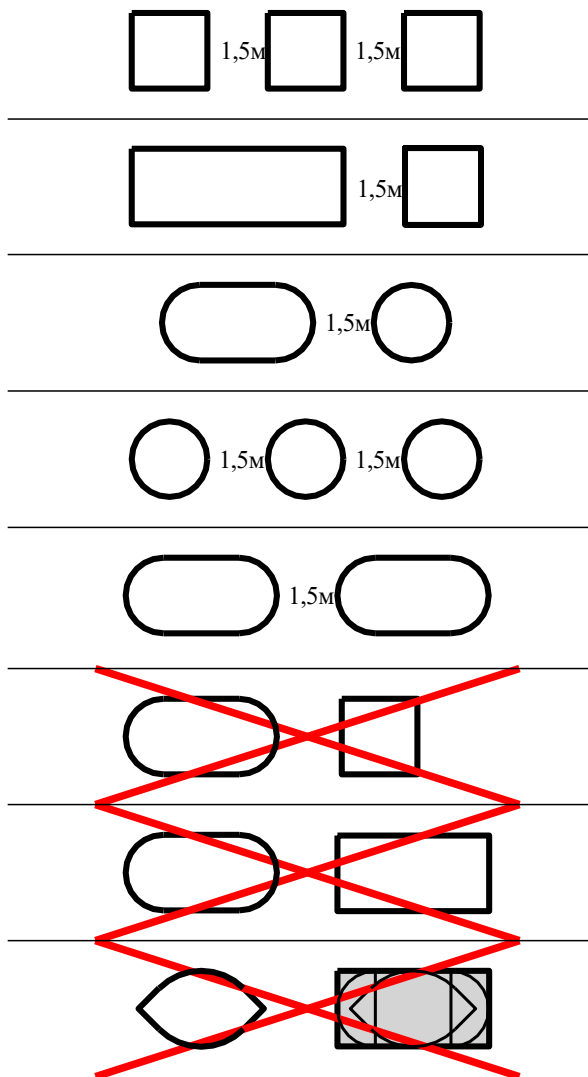

Группировка НТО с типовым ОК (Остановочным комплексом)

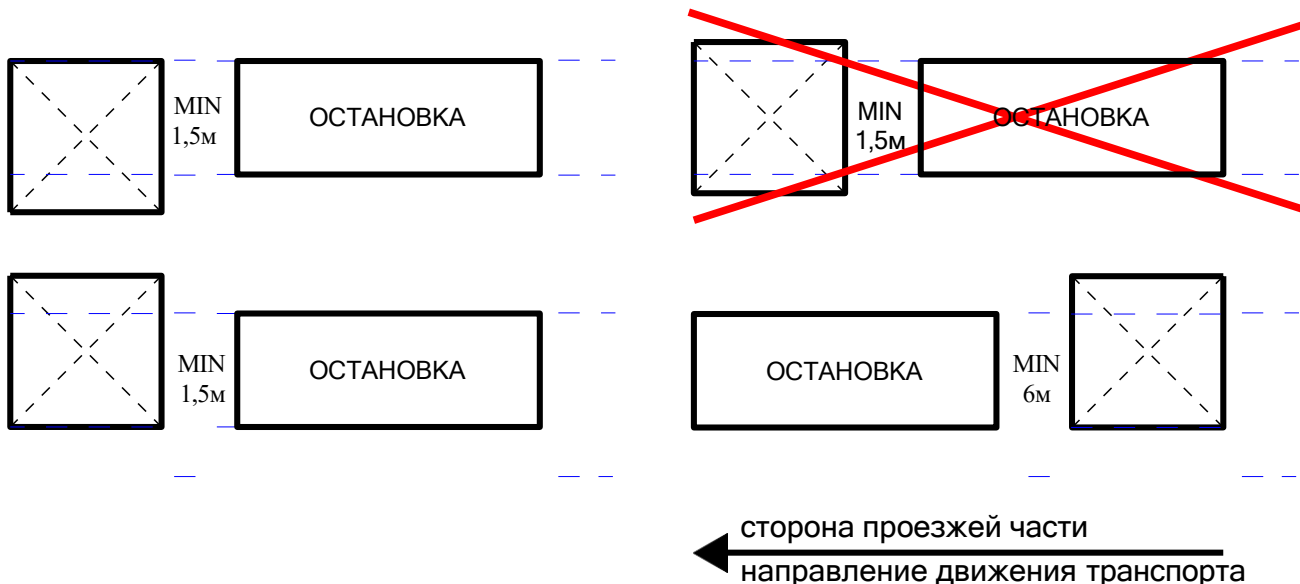

* Установка торгово-остановочного комплекса (ТОК) не допускается если на остановке уже установлен ОК

Обязательно организовать озеленение у глухих фасадов

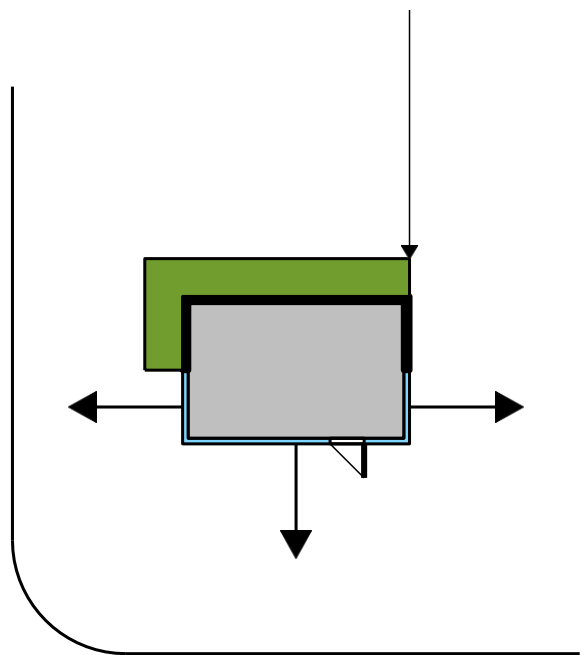
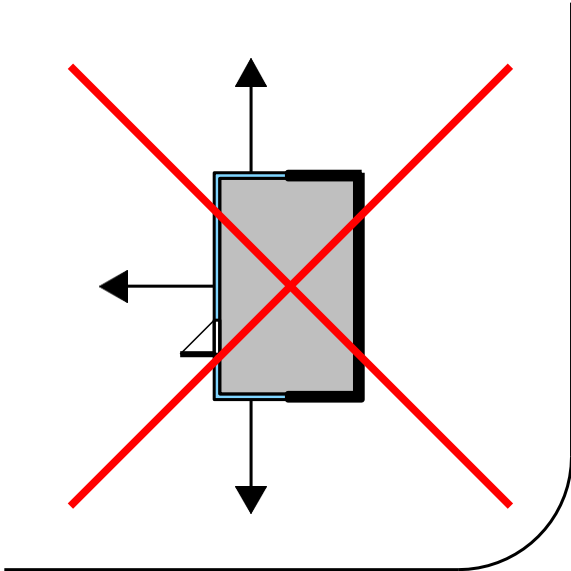

Обязательно организовать озеленение у глухих фасадов

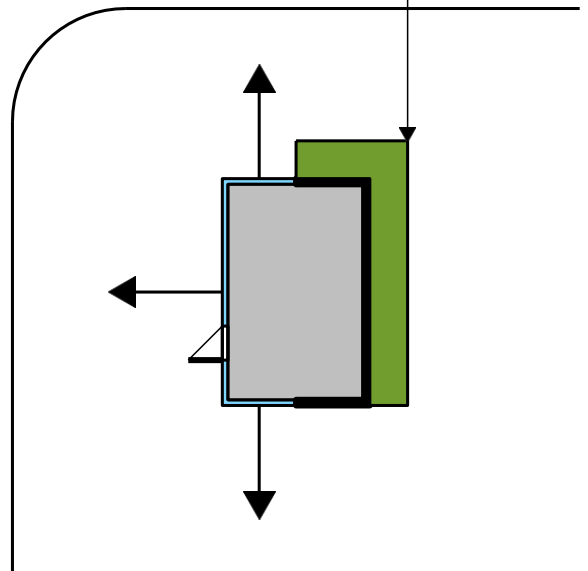
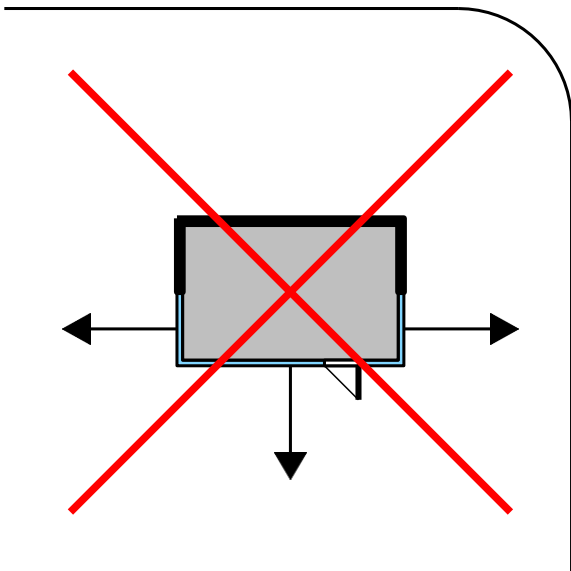

Не допускается ориентировать НТО глухими фасадами к перекрестку*
Располагать НТО на перекрестке необходимо с учетом правил дорожной безопасности

* Допускается отступить от требования при соблюдении условий, указанных на листе 9

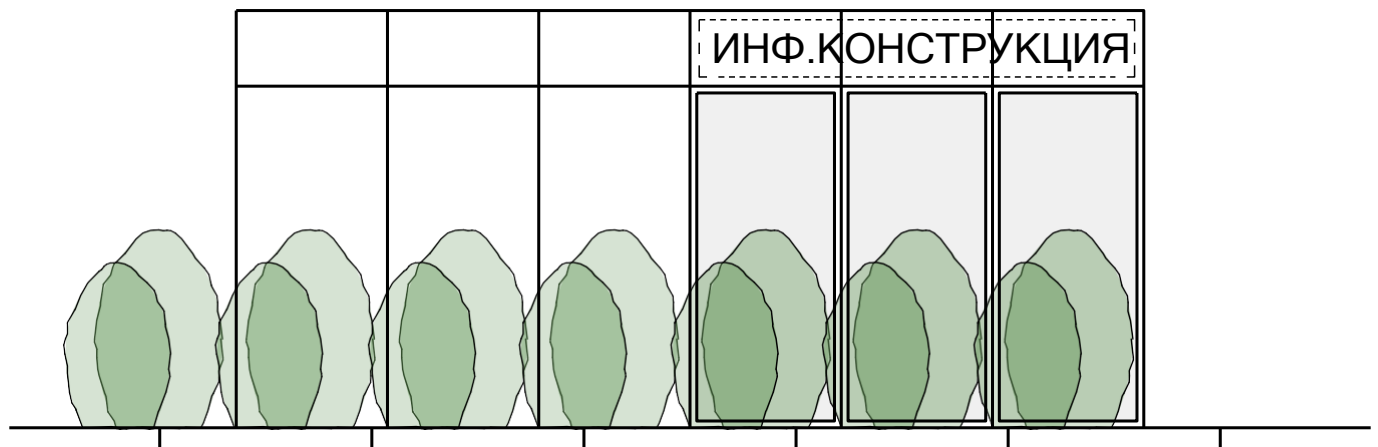
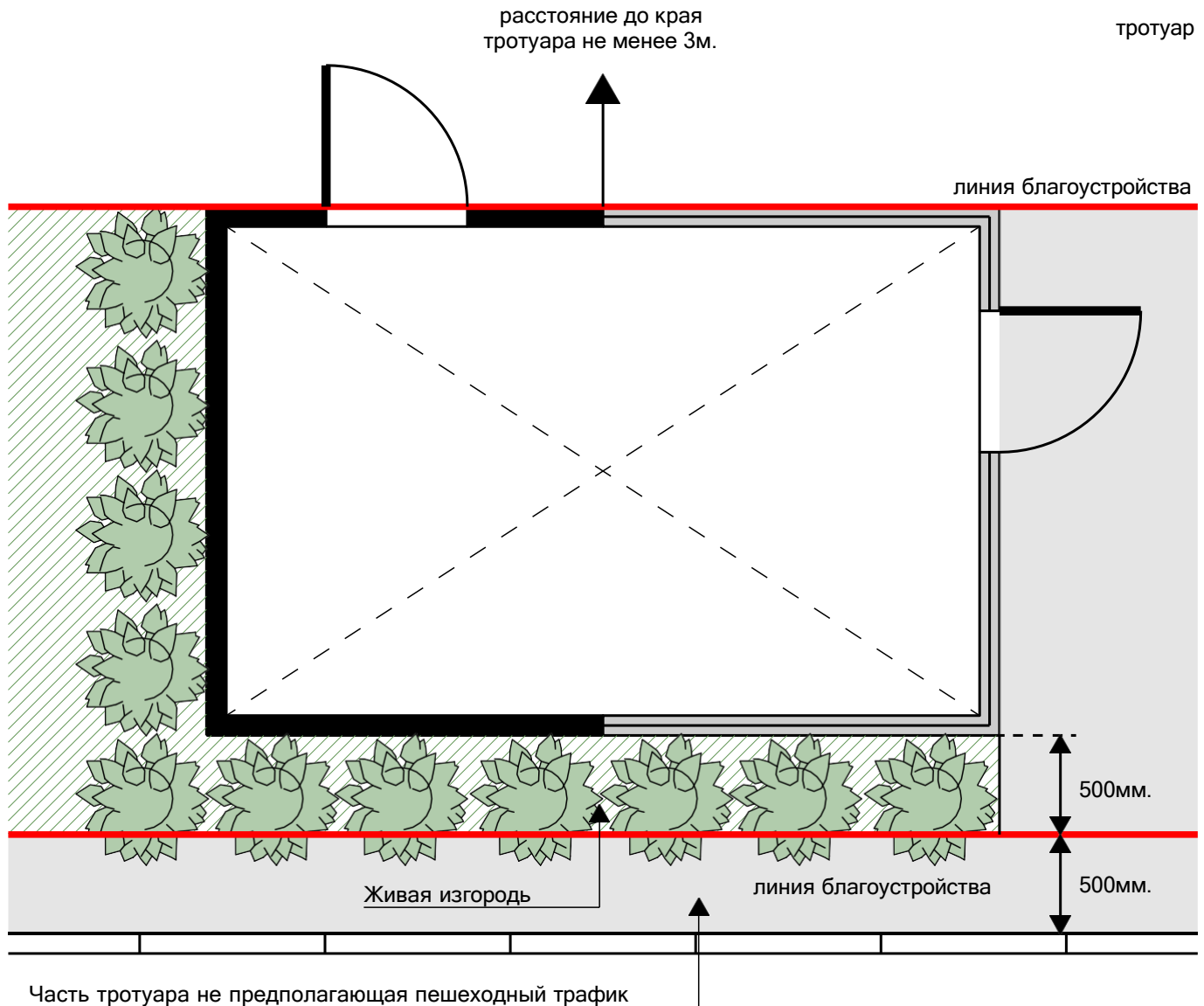

При размещении НТО допускается сократить габарит между НТО и проезжей частью до 1000мм. при соблюдении следующих требований:

- Отсутствие дверей на фасаде, ориентированном на проезжую часть
- Остекление на фасаде, ориентированном на проезжую часть - минимум 30%
- Обязательно использовать непрерывное остекление минимум на 3 фасадах
- Обязательно использование инф. конструкции (логотипа) со стороны фасада, ориентированного на проезжую часть
- Обязательна высадка живой изгороди перед НТО со стороны проезжей части по всей длине фасада

Примечание: данное исключение не распространяется на НТО, размещенные на остановках общественного транспорта

Главный фасад НТО

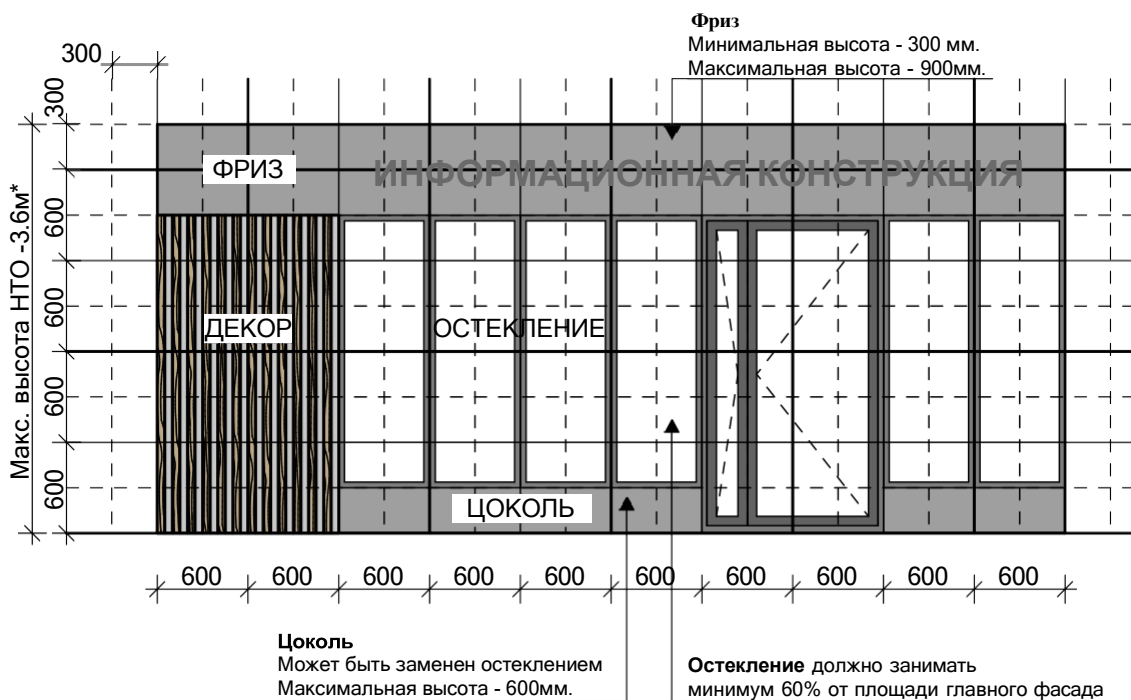

Габариты НТО и всех элементов должны быть кратны размерной сетке!

Цоколь - Опциональный элемент, может быть заменен остеклением от пола или глухой стеной. Допустимая высота цоколя 150, 300, 600мм.

Декор - Опциональный элемент, может быть заменен остеклением. Применяется для айдентики в сферах торговли.

Фриз - Элемент, минимальная высота 300мм. максимальная высота - 900мм. (При высоте остекления до 2100мм. (в случае устройства цоколя) высота фриза не может превышать 600мм.)

Остекление - Элемент, должен занимать минимум 60% от площади главного фасада. Минимальная высота - 2100мм. при устройстве цоколя минимальная высота может быть уменьшена на высоту цоколя. Запрещено использовать тонирующие или непрозрачные пленки.

Дверь входная - Элемент, минимальная ширина 1200мм. минимальная - 2100мм. Допускается только стеклянная дверь. Запрещено использовать тонирующие или непрозрачные пленки, глухие филленки. Рабочая створка должна быть не менее 900мм. в свету.

Вертикальный габарит НТО не более 3.6м*! Допускаются только одноэтажные НТО!

Не допускается использовать разные материалы отделки элементов: Глухая стена, Фриз и Цоколь!

Отметка чистого пола НТО должна быть на уровне тротуара или быть выше тротуара максимум на 150 мм. с устройством площадки и пандуса перед входной дверью и устройством площадки перед технической дверью.

Примечание:

* - Требование к высоте не распространяется на пункты шиномонтажа, автомойки, высота определяется техническим оборудованием, но не должна быть более 6м.

Для новых объектов габариты НТО не могут превышать 9 кв.м, 18 кв.м, 30 кв.м

Примечание: Все элементы НТО кратны 300мм.

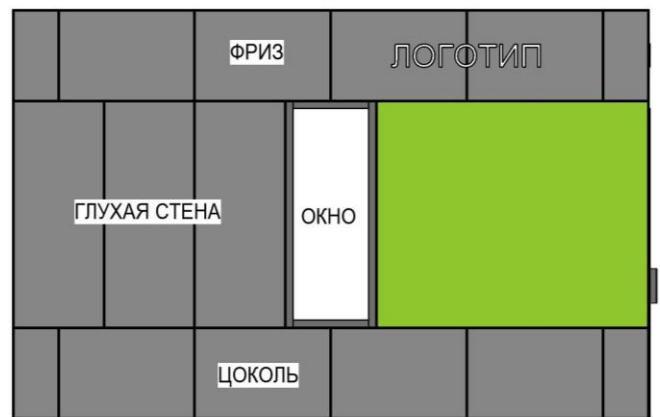
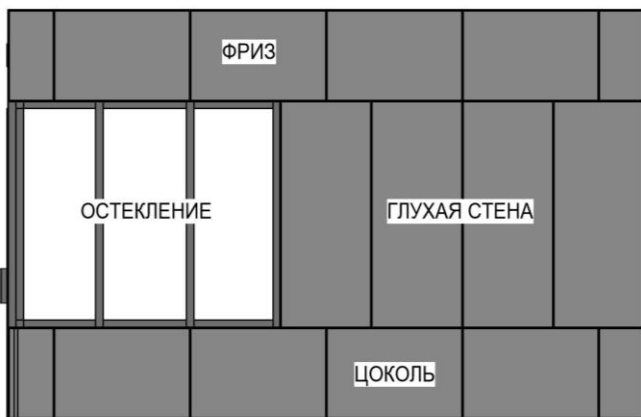
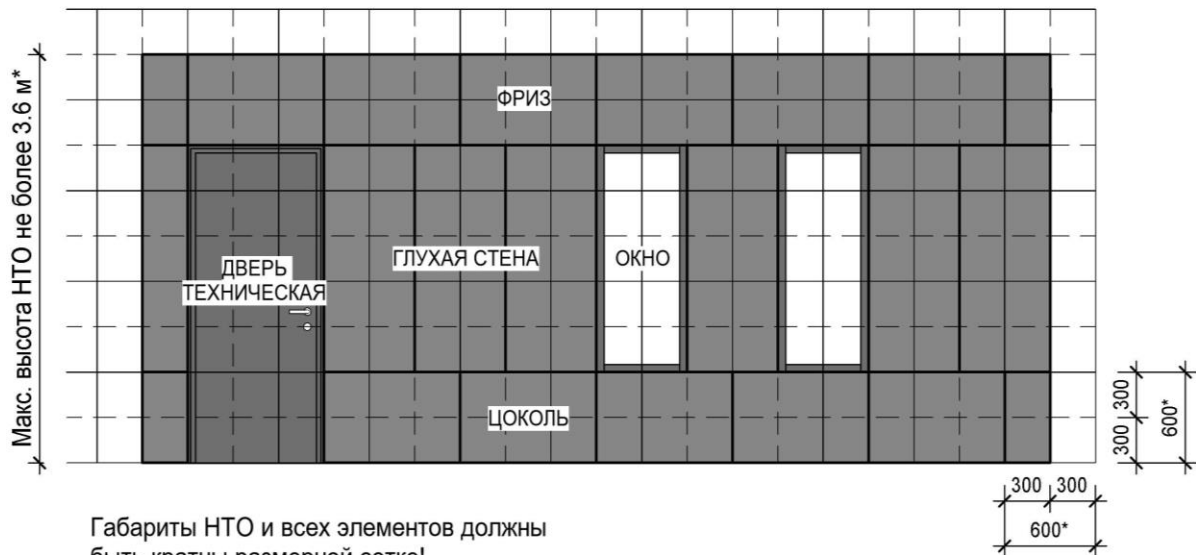

* -При выборе металлокассеты в качестве фасадного материала, шаг 600 мм допускается сделать 550 мм

Цоколь - Опциональный элемент, может быть замене остеклением от пола или глухой стеной.

Допустимая высота цоколя - 300 или 600 мм;

Декор - Опциональный элемент, может быть заменен остеклением. Применяется для цветовой айдентики в сферах торговли.

Фриз - элемент, минимальная высота - 300 мм, максимальная высота - 1200 мм (При высоте остекления до 2100 мм (в случае устройства цоколя) высота фриза не может превышать 600 мм)

Остекление - элемент, минимальная высота - 2100 мм при устройстве цоколя минимальная высота может быть уменьшена на высоту цоколя. Запрещено использовать тонирующие или непрозрачные пленки

Дверь техническая - элемент, минимальная ширина 900мм. Минимальная высота - 2100 мм.

Допускается остекленная или глухая стальная дверь. Запрещено использовать тонирующие или непрозрачные пленки и глухие филёнки.

Окно - элемент, может заменять глухие участки стены. Размеры должны быть кратны размерной сетке.

! Не допускается использовать разные материалы в отделке элементов: Глухая стена, Фриз и Цоколь!

! Вертикальный габарит НТО не более 3.6 м*!

! Допускаются только одноэтажные НТО!

Отметка чистого пола НТО должна быть на уровне тротуара или быть выше тротуара максимум на 150 мм с устройством площадки и пандуса перед входной дверью и устройством площадки перед технической дверью.

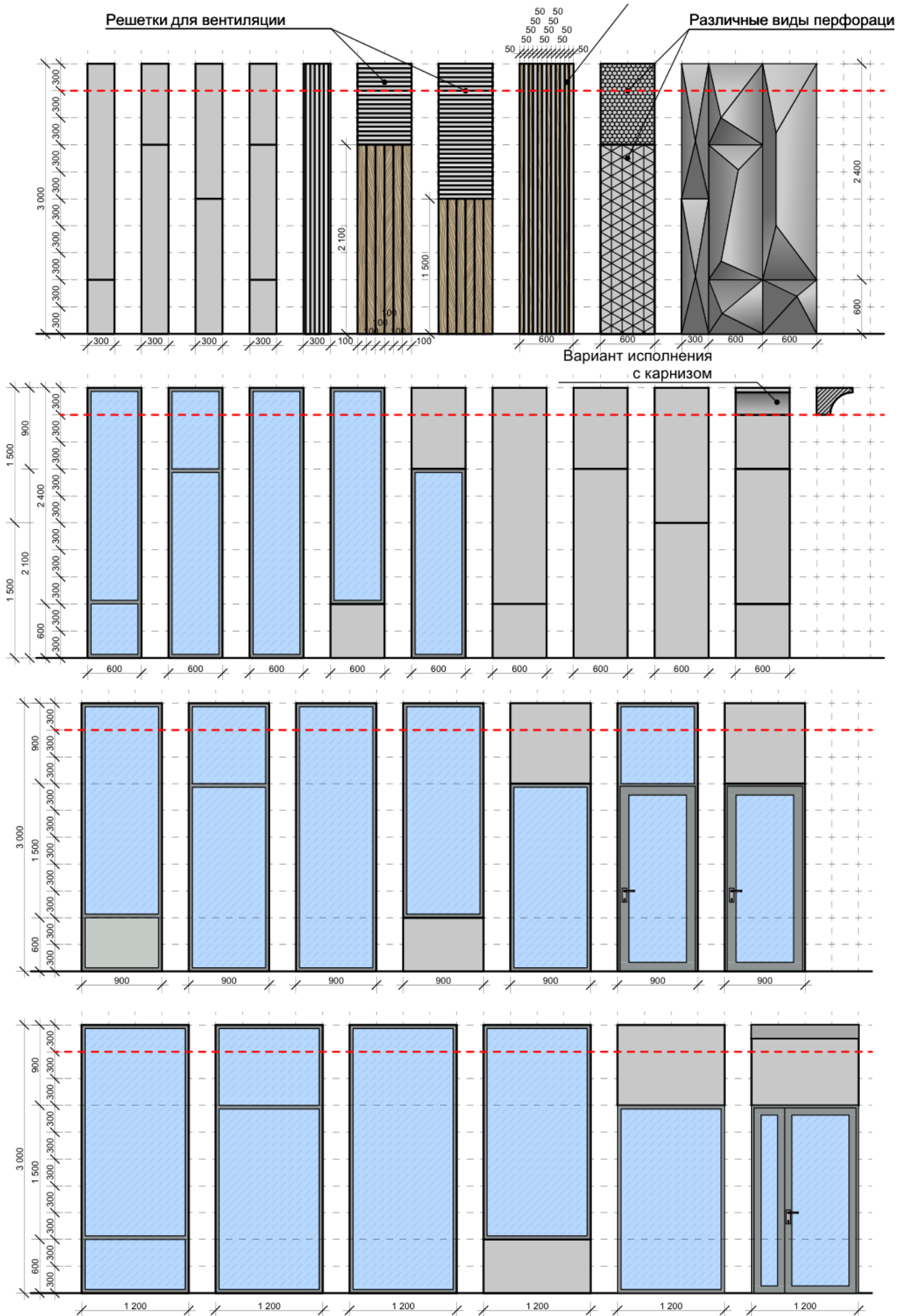

Примечание: Все элементы НТО кратны 300мм.

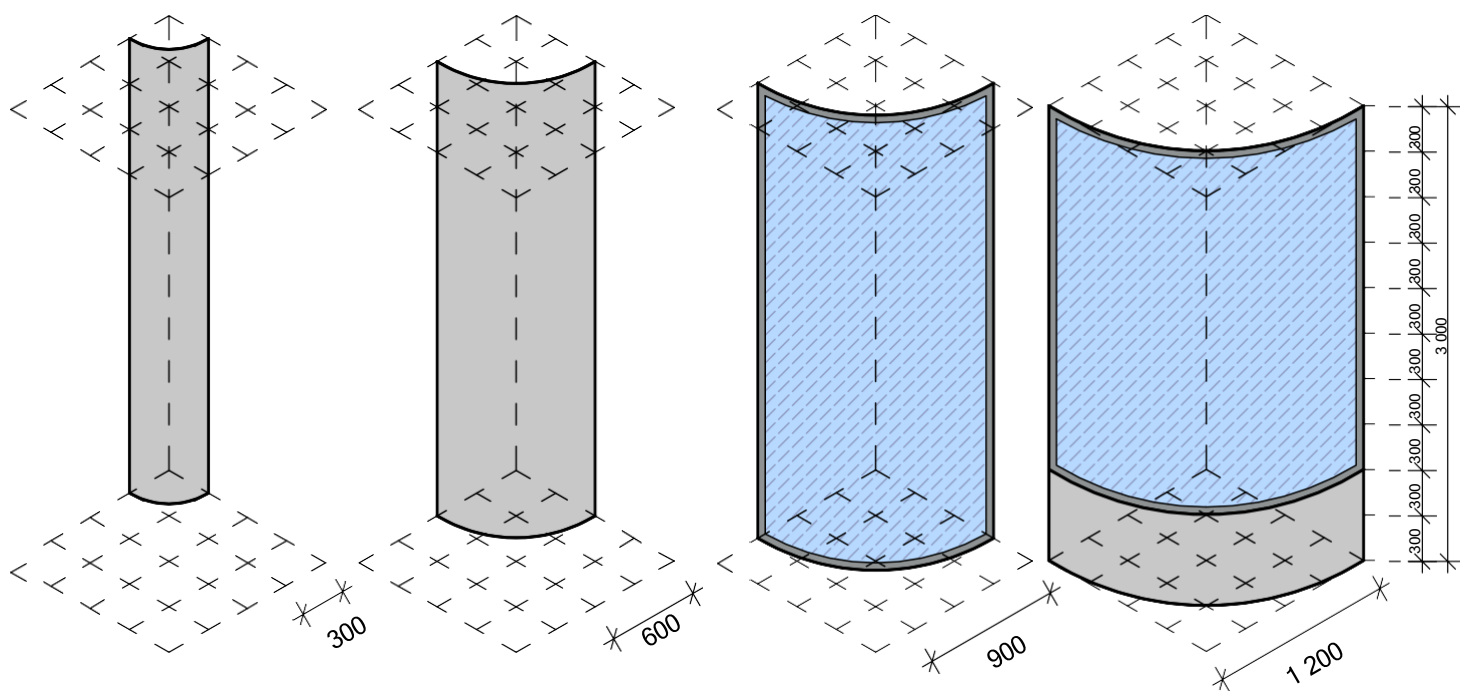

Возможные детали карниза

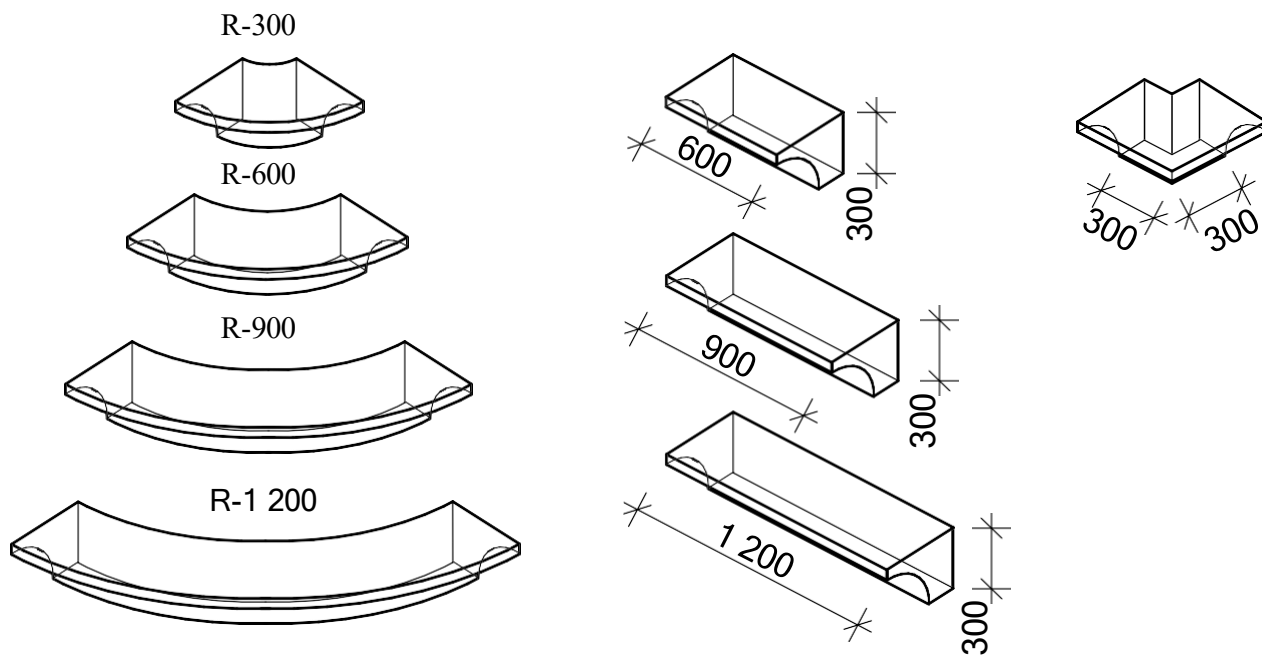

| Тип элемента | Павильон | Киоск | НТО для сезонного (летнего) кафе | сезонной торговли** | Торговый автомат* |
|-------------------------------|----------|-------|----------------------------------|---------------------|-------------------|
| Фриз | ● | ● | ○ | ○ | ○ |
| Цоколь | ○ | ○ | ○ | ○ | ○ |
| Остекление | ● | ● | ○ | ○ | ○ |
| Глухая стена | ○ | ○ | ○ | ○ | ○ |
| Декор | ○ | ○ | ○ | ○ | ○ |
| Входная дверь | ● | | ○ | ○ | ○ |
| Техническая дверь | ● | ● | ○ | ○ | ○ |
| Рольставни | ○ | ○ | ○ | ○ | ○ |
| Зонты или маркизы | ○ | ○ | ● | ○ | ○ |
| Окно | ○ | ○ | ○ | ○ | ○ |
| Остановочный навес со скамьей | ○ | ○ | ○ | ○ | ○ |
| Козырек | ○ | ○ | ○ | ○ | ○ |

- - Обязательный элемент
- (с точкой) - Опциональный элемент
- - Элемент не требуется

Примечание:

** - требования к НТО сезонной торговли см. на листе 32-37

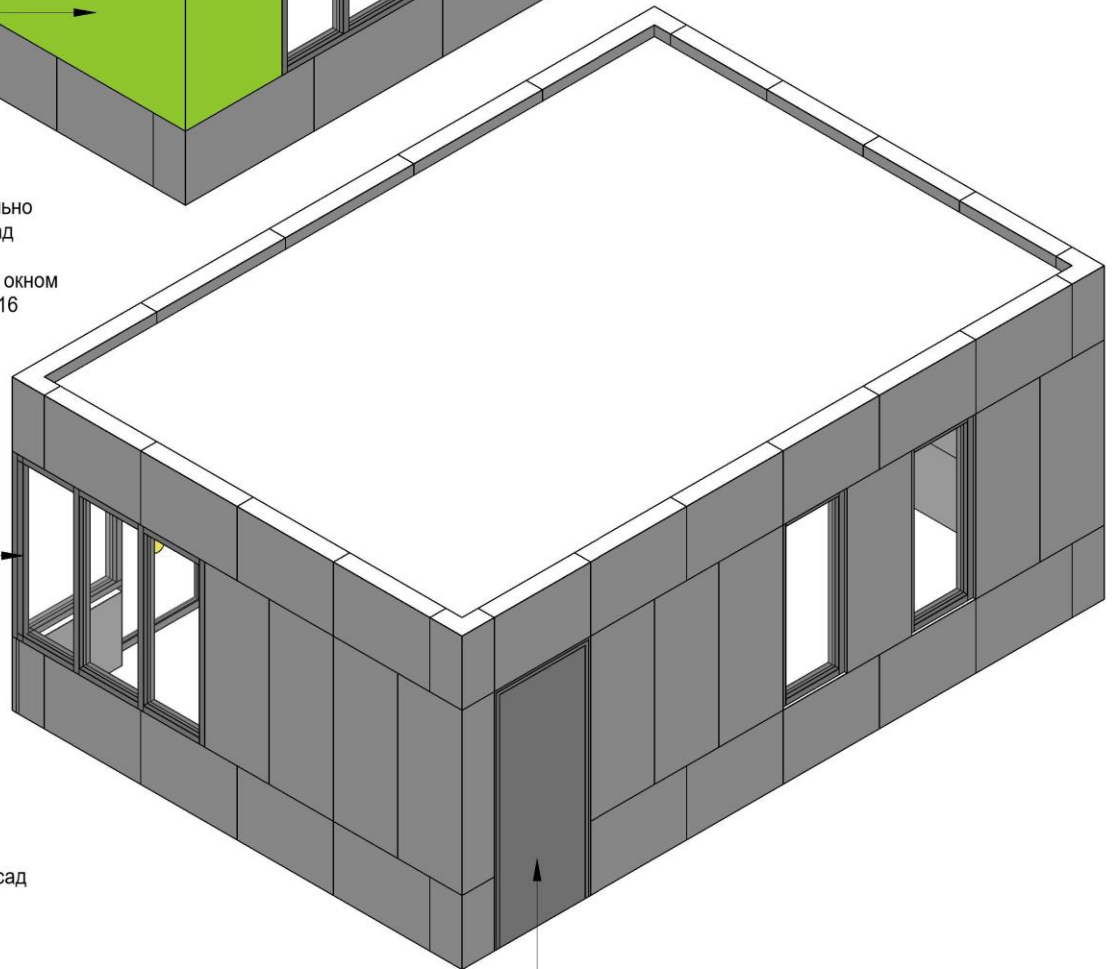

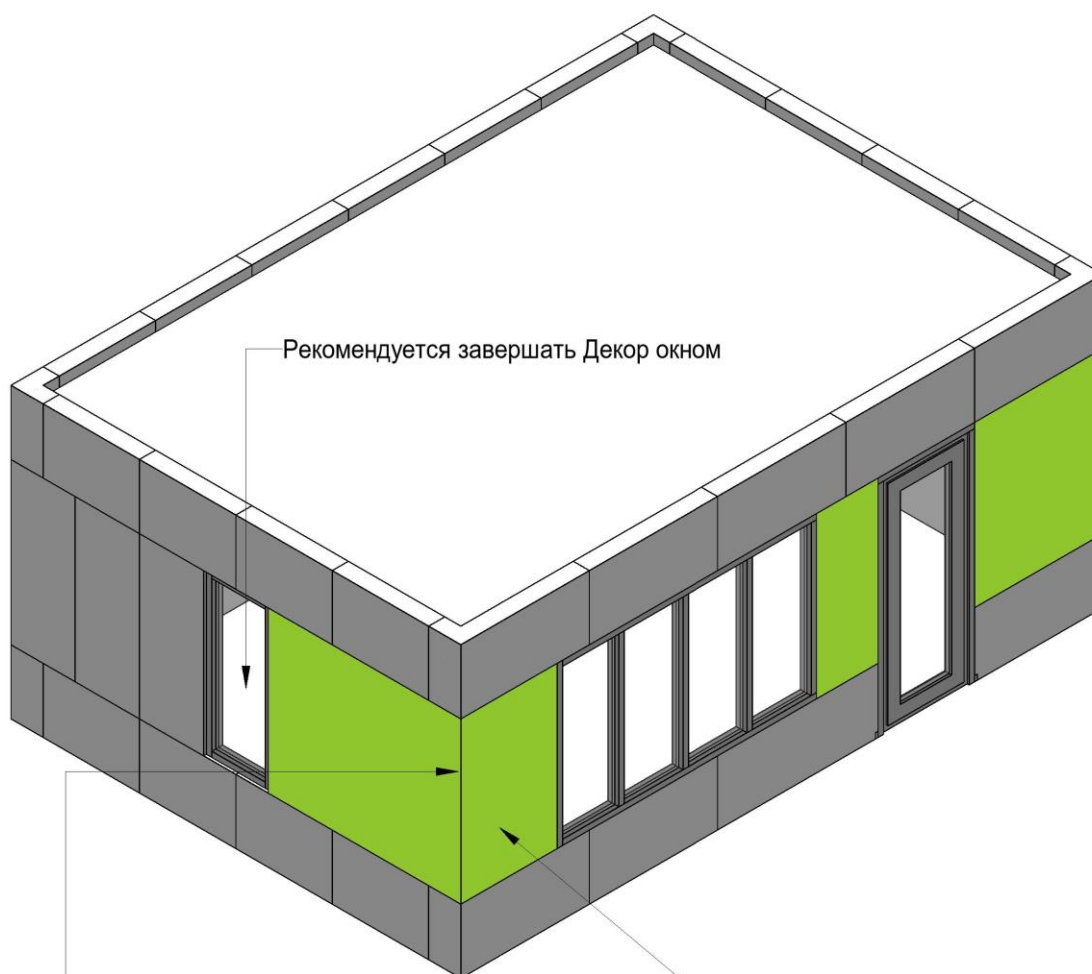

Рекомендуется завершать Декор окном

Дополнительный элемент, призванный подчеркнуть айдентику бизнеса

Можно:

выполнить в одном из материалов из списка на листе 17
Использовать несколько элементов Декор в одном НТО,
но не более 3 и они должны быть одного цвета и текстуры

Нельзя:

размещать рекламу и информацию, в том числе
текстовую и графическую, на элементе декор

При размещении декора на краю (см. л. 14)
обязательно переносить его на смежный фасад
минимум на 300 мм

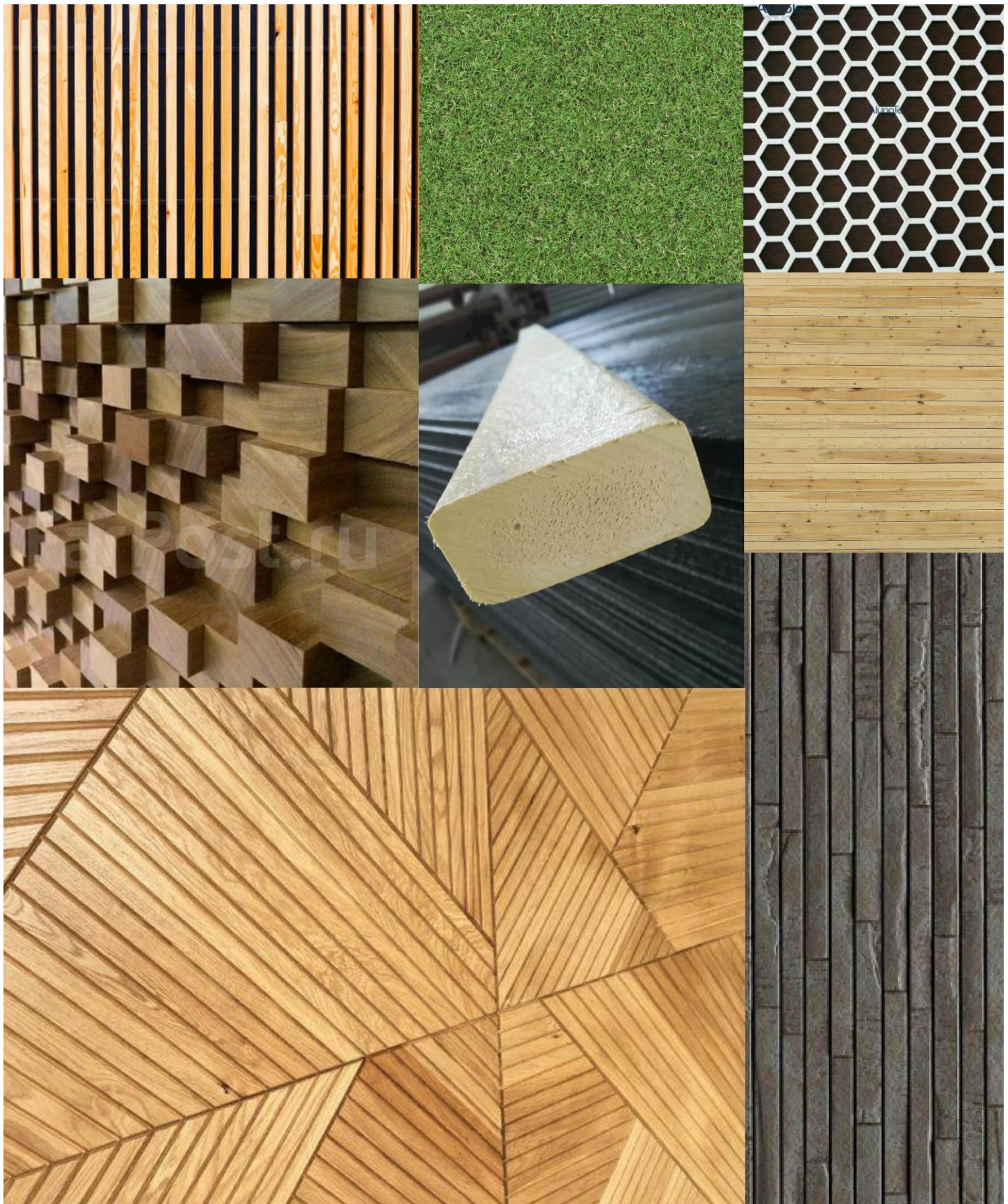

Допустимые материалы:

Реечные фасады (натуральный цвет дерева)
 Деревянные панели (натуральный цвет дерева)
 Искусственная трава
 Фиброцементная панель
 Клинкерная плитка

Металлокассета (мин толщина - 0.7 мм)
 Перфорированный металл или
 Композитный алюминий.
 цветом RAL, установленным цветовой
 айдентикой (см. лист 15)

Реечные и деревянные фасады должны
 быть выполнены
 из сухой строганной шлифованной
 древесины с правильной геометрией и без
 видимых дефектов

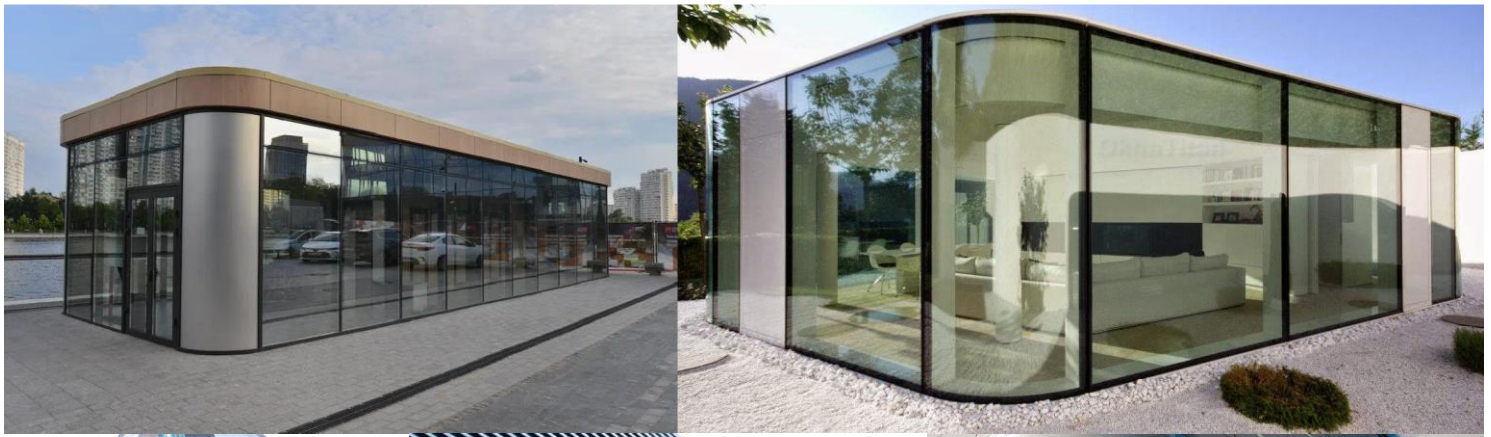

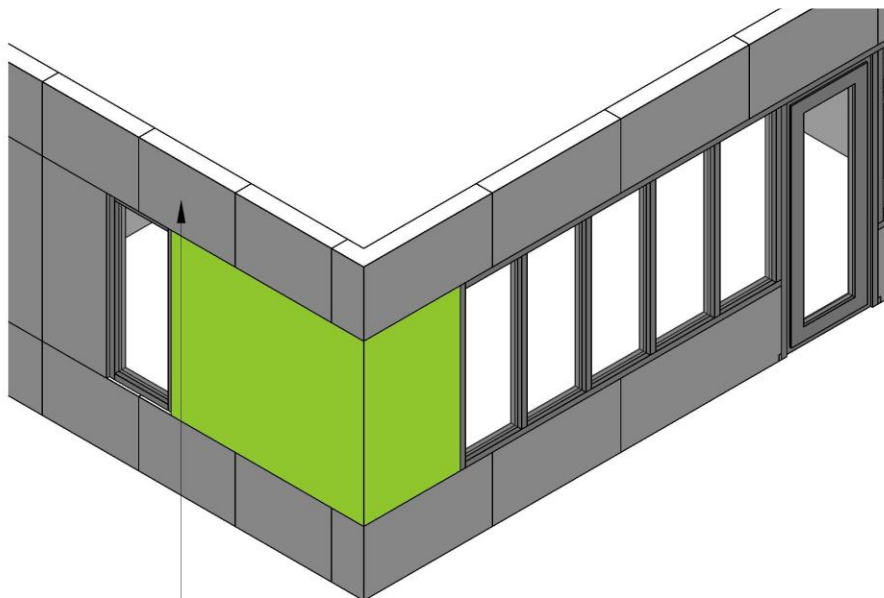

Элемент Фриз - элемент, мин. высота - 300 мм, Макс. высота - 1200 мм
Служит для размещения вывесок и логотипов. Может быть выполнен из металлокассеты (мин. толщина - 0.7мм), композитной панели или линейной панели, в цвет, установленный данным руководством на листе 36.

Правила резки элемента Фриз:

Все швы панелей должны совпадать с установленной данным руководством размерной сеткой шагом 600 и 300 мм
При резке панелей следует избегать квадратных пропорций. Минимально допустимое соотношение длины и ширины панели - 2:3

Рекомендуемые соотношения - 2:3, 1:2, 1:3

При высоте элемента Фриз 900 или 1200 мм не допускается делить элемент на 2 равные части по высоте. Необходимо выполнить элемент в 3 панели в высоту, где средняя будет 600 мм

При высоте остекления до 2100 мм (в случае устройства цоколя) высота фриза не может превышать 600 мм

Допускается только скрытый способ крепления фасадных панелей

Запрещено использование уголков для оформления стыков смежных плоскостей, а также использование панелей с дефектами или нарушениями в геометрии

Максимальная ширина шва между панелями - 15 мм

!При выборе металлокассеты в качестве фасадного материала, шаг 600 мм допускается сделать 550 мм

Допустимо:

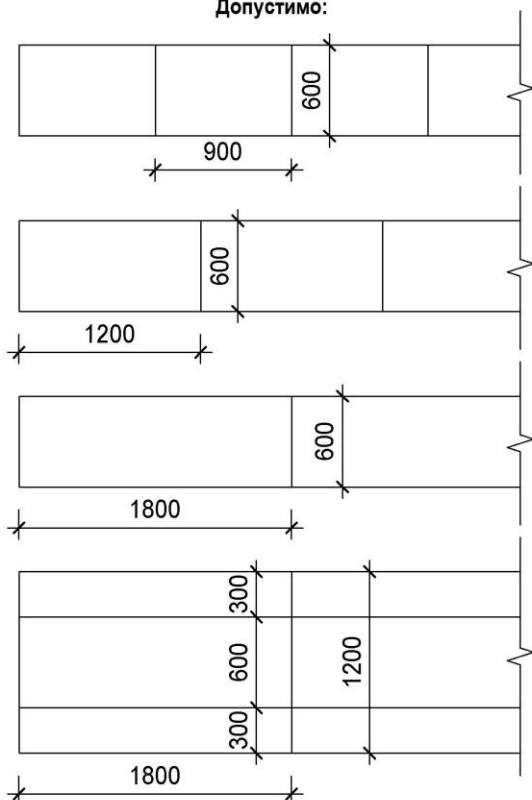

Запрещено:

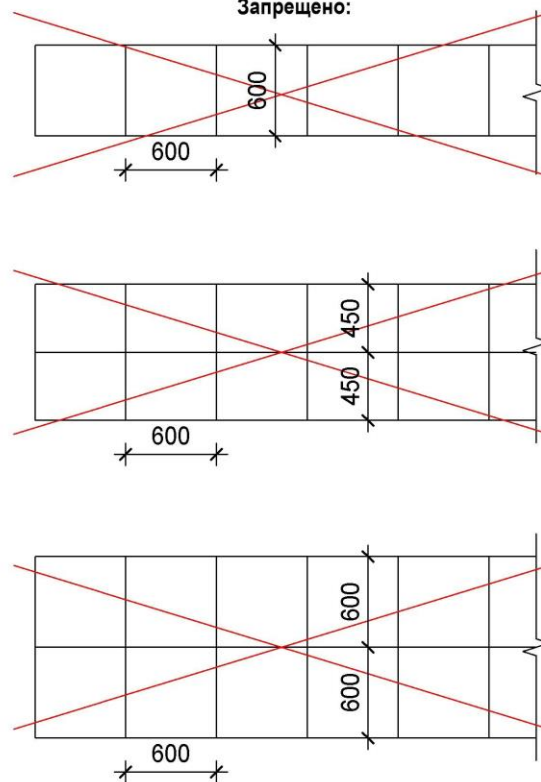

Возможен вариант с выносом Фриза.

Вынос возможен не более чем на 600 мм и должен быть кратным размерной сетке

Подшив фриза должен быть выполнен выбранным материалом фасада или деревянной доской или рейкой (разрешается использовать только сухой строганный шлифованный пиломатериал без внешних дефектов и правильной геометрией)

Варианты выноса фриза:

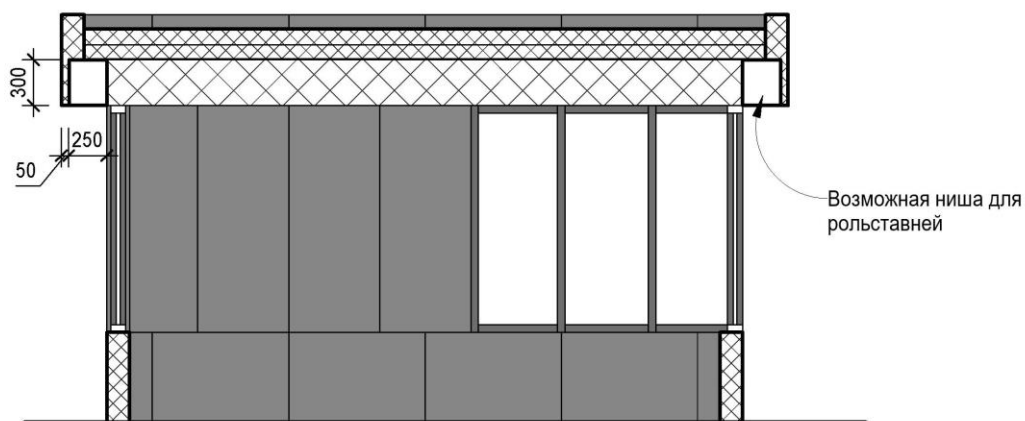
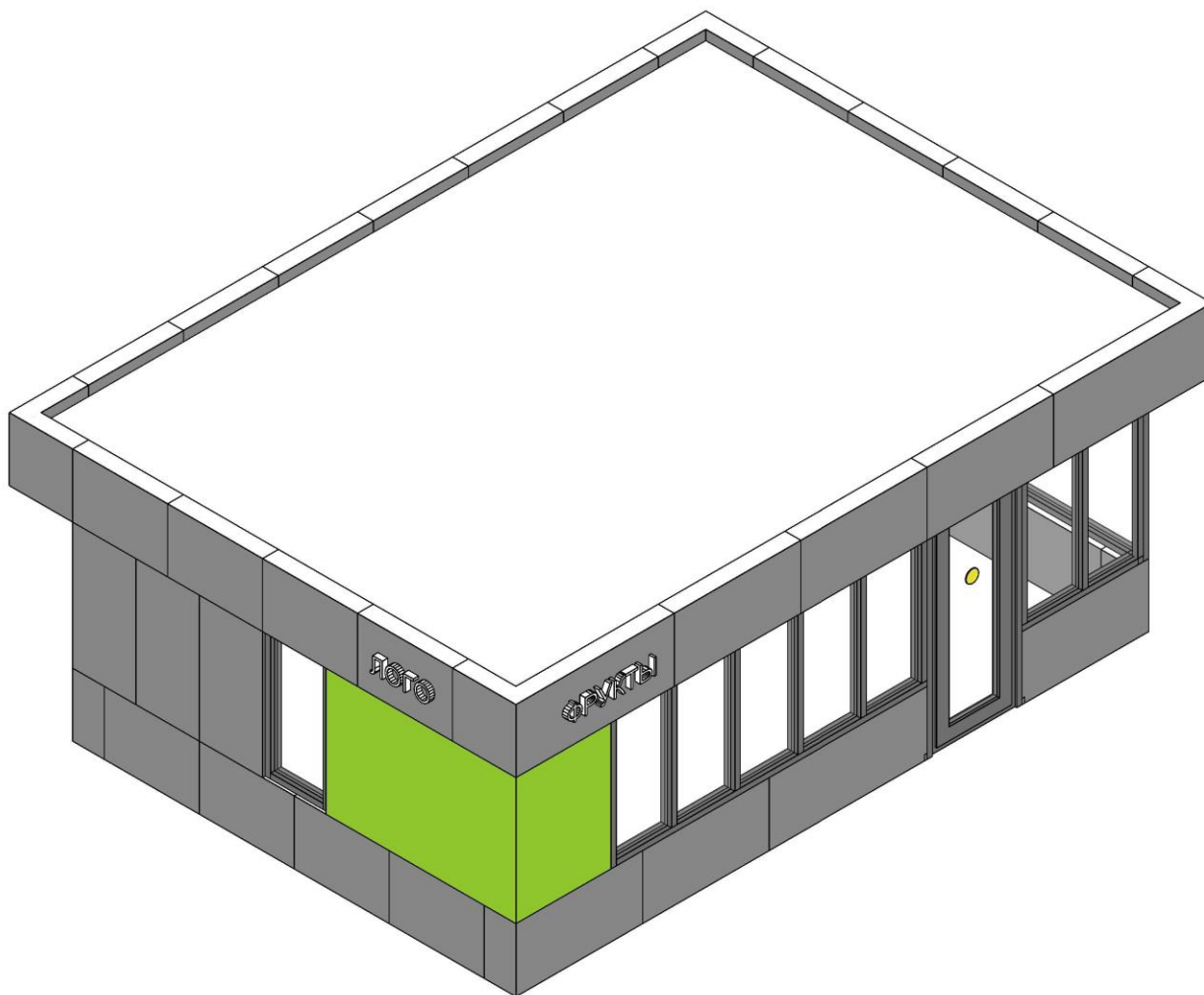
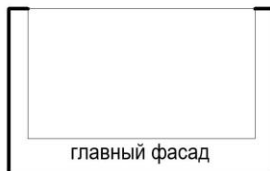



Вывески допускается выполнять из пластика или металла в виде отдельных объемных или псевдообъемных букв и логотипов (зарегистрированных товарных знаков), без использования подложки. Допускается выполнение вывесок методом инкрустации.

Размер букв и логотипа не должен превышать 70% высоты элемента фриза при высоте фриза - до 600 мм включительно, и одной трети высоты при высоте фриза более чем 600 мм.

Толщина букв и логотипа должна быть минимум 20 мм. и не превышать 100 мм.

Логотип и буквы должны размещаться на одной панели или быть отцентрованы относительно швов панелей

Разрешено:

- Делать наружную, внутреннюю, контражурную подсветку вывесок;
- Размещать текстовые вывески, логотипы по центру вертикальной оси НТО или отступом от края не менее 300 мм.

Запрещено:

- Использовать световые короба, кроме логотипов;
- Размещать вывеску без учета резки панелей;
- Размещать вывески в виде бегущей строки;
- Размещать вывески с открытыми светодиодами и лампами;
- Размещать динамические вывески;
- Размещать более одной вывески на каждом фасаде;
- Размещать крышные вывески при наличии фриза;
- Размещать цветные вывески (исключение зарегистрированный товарный знак)

- Вывеска должна быть выполнена на русском языке, шрифтом окружающем среду (исключение зарегистрированный товарный знак)

- Размещать вывески с видимыми конструктивными элементами.

Допускается



При размещении в край необходимо переносить остекление на смежный фасад не менее чем на 900 мм

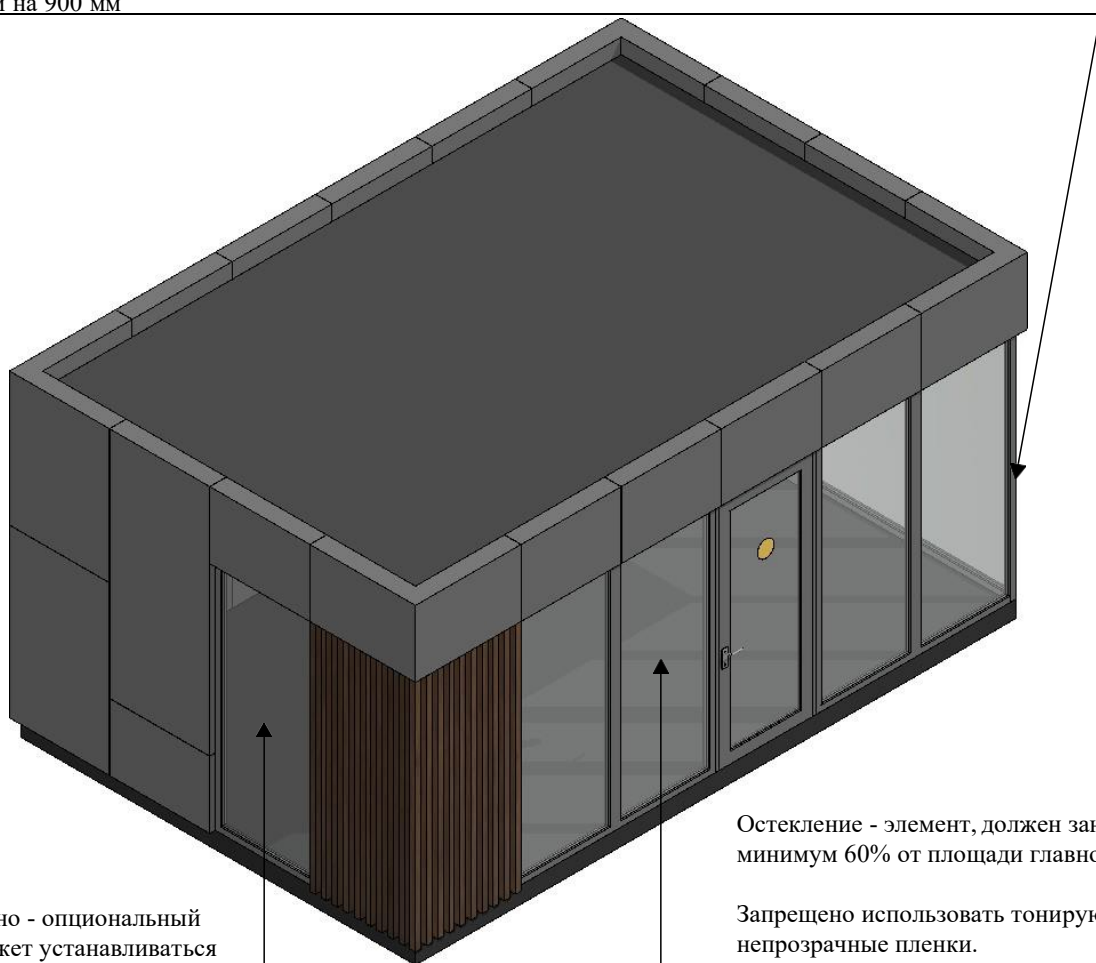

Элемент Окно - опциональный элемент, может устанавливаться вместо фасадных панелей элемента Глухая стена

Остекление - элемент, должен занимать минимум 60% от площади главного фасада.

Запрещено использовать тонирующие или непрозрачные пленки.

Запрещено перекрывать остекление изнутри торговыми элементами, баннерами и т.д. (допустимое расстояние от остекления до торгового оборудования 1м.)

Импосты, переплеты, оконные коробки должны быть выполнены из алюминия или ПВХ в цвет, который определяется данным руководством на листе 26

Элементы остекления должны быть равными по высоте, а также располагаться в одних высотных отметках на фасадах.

При высоте остекления до 2100 мм (в случае устройства цоколя) высота фриза не может превышать 600 мм

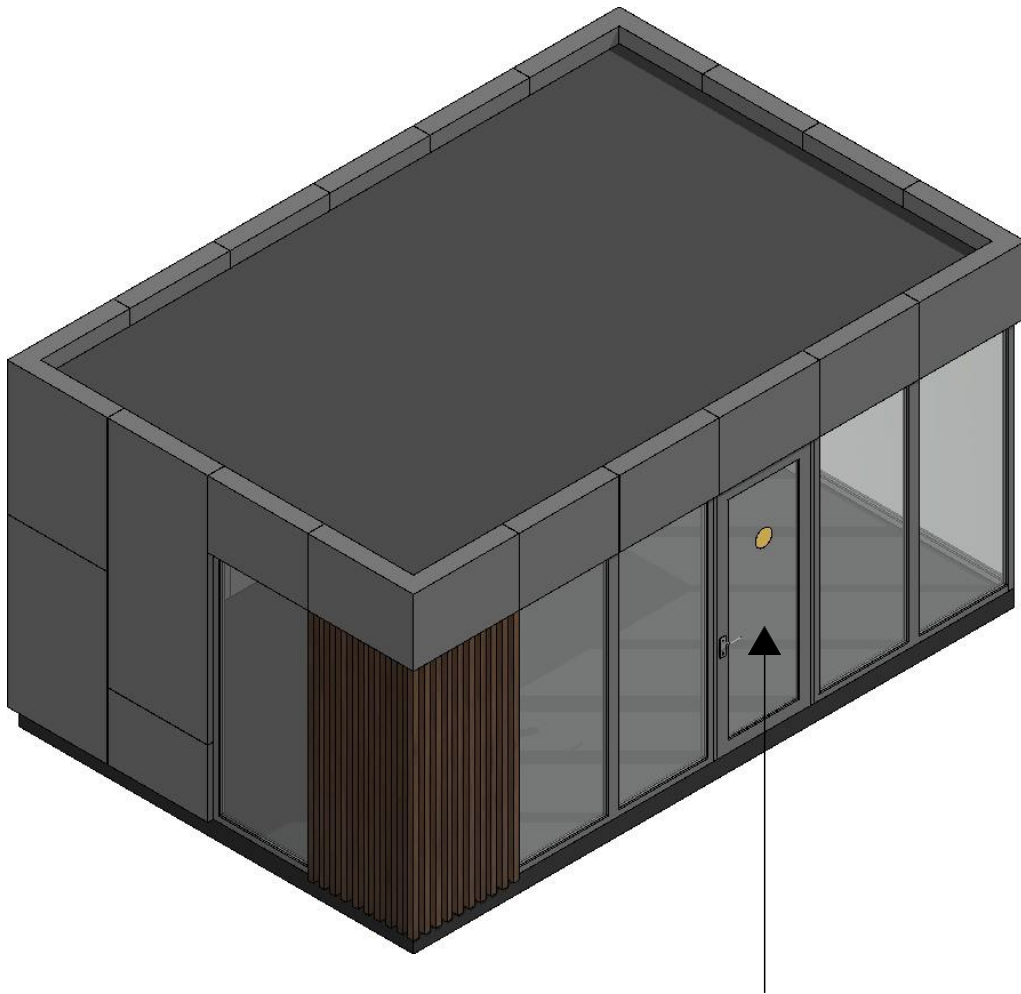

Дверь входная - элемент, минимальная ширина 900 мм. Минимальная высота 2100мм. Допускается только остекленная дверь.

Допускается применение раздвижных дверей, а также дверей в безрамном исполнении.

Запрещено использовать тонирующие пленки.

Запрещено делать на дверях горизонтальный переплет.

На остеклении обязательна контрастная маркировка для слабовидящих (СП 59.13330.2016)

Цвет входной двери определяется данным руководством на листе 26. Входная дверь должна быть выполнена из алюминиевого или ПВХ профиля.

Допустимый материал ручки - матовый алюминий или порошковое окрашивание в цвет профиля двери.

Разрешается нанесение режима работы НТО на прозрачном фоне, габариты не должны превышать 30x40 см.

Разрешается нанесение брендированных логотипов при условии ограничения габаритов логотипа 15x15 см. И использования серого, черного или белого цветов без фоновой заливки.

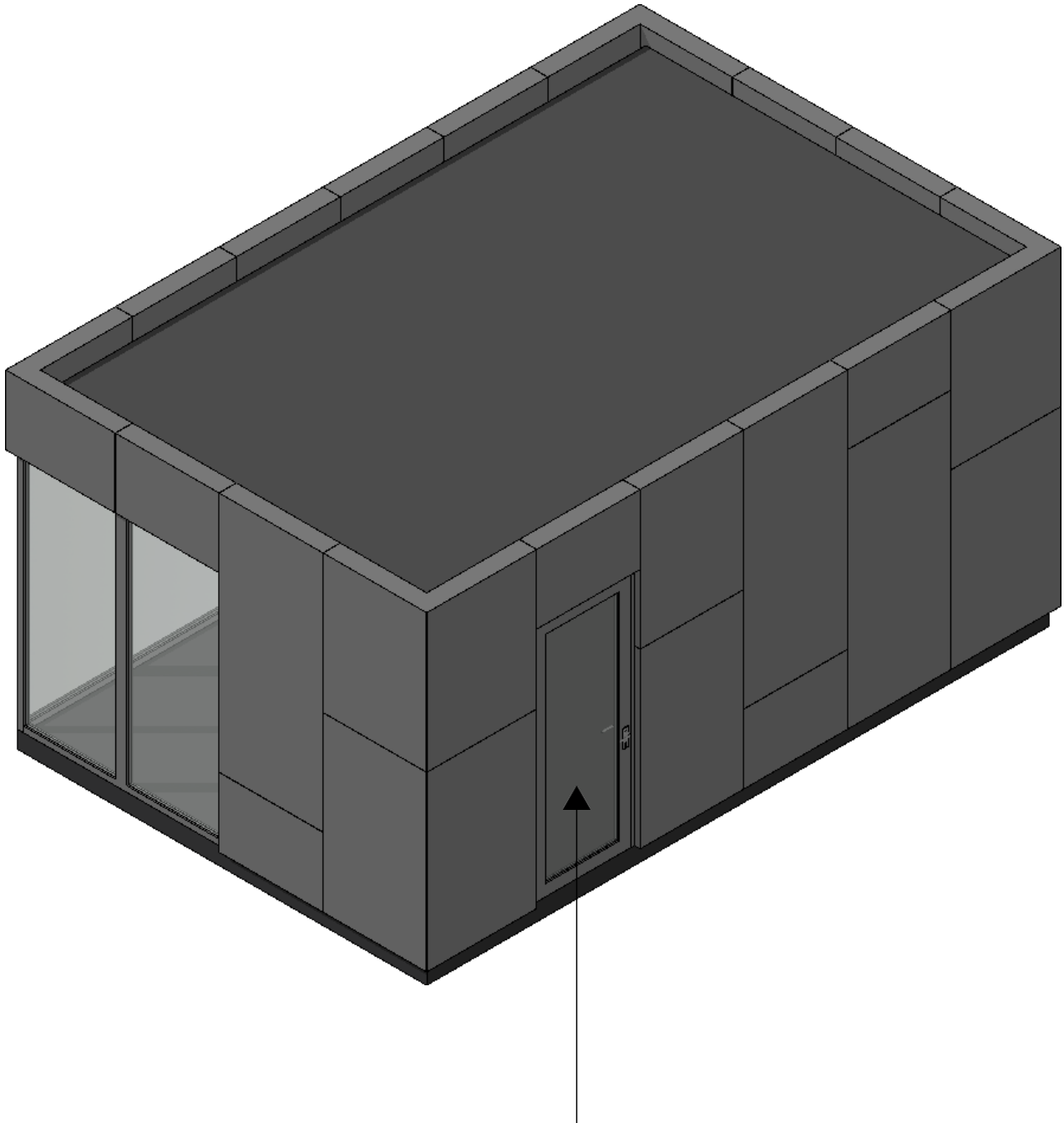

Дверь техническая - элемент, минимальная ширина 900 мм. Минимальная высота - 2100 мм. Допускается остекленная или глухая металлическая дверь.

Для стальной двери обязательно порошковое окрашивание в цвет фасада (см. лист 26)

Ручка - порошковое окрашивание в цвет двери.

Допускается только плоское полотно, без рисунка и рельефа.

Запрещено использовать тонирующие или непрозрачные пленки и горизонтальные переплеты.

При необходимости НТО может быть оборудован рольставнями.

Требования:

- Рольставни должны быть окрашены в цвет фасада в соответствии с данным руководством (см. лист 36)
- Рольставни должны быть смонтированы скрытым способом монтажа в специальную нишу для рольставней или открытым способом строго под элементом фриза (см. рис 1)
- Направляющие для рольставней должны быть окрашены в цвет фасада (см. лист 36)
- Направляющие для рольставней должны быть симметрично закреплены по центру импостов остекления

Запрещено:

Использовать рольставни других цветов



рис 1

| № | Наименование элемента | Материал | Цвет в кодировке Ral |
|---|------------------------------|--|--|
| 1 | Элемент Цоколь | Металлокасета (мин. толщина - 0.7 мм), Композитная алюминиевая панель, Линейная панель | RAL 7043 матовый |
| 2 | Элемент Фриз | Металлокасета (мин. толщина - 0.7 мм), Композитная алюминиевая панель, Линейная панель | RAL 7043 матовый |
| 3 | Элемент Стена глухая | Металлокасета (мин. толщина - 0.7 мм), Композитная алюминиевая панель, Линейная панель | RAL 7043 матовый |
| 4 | Элемент Остекление | Алюминиевые или ПВХ профили | RAL 7043 матовый |
| 5 | Элемент Декор | Металлокасета (мин. толщина - 0.7 мм), Композитная алюминиевая панель, Линейная панель или материал из списка на листе 16 | см. лист 14, 15,16 Цветовая айдентика |
| 6 | Элемент Входная дверь | Алюминиевые или ПВХ профили | RAL 7043 матовый |
| 7 | Элемент Техническая дверь | Алюминиевые или ПВХ профили или стальная с порошковым окрашиванием | RAL 7043 матовый |
| 8 | Элемент Окно | Алюминиевые или ПВХ профили | RAL 7043 матовый |
| 9 | Элемент рольставни | - | RAL 7043 матовый |

Деревянные элементы

масло для террас и садовой мебели,
колерованное, цвет Мачтовая сосна 5072

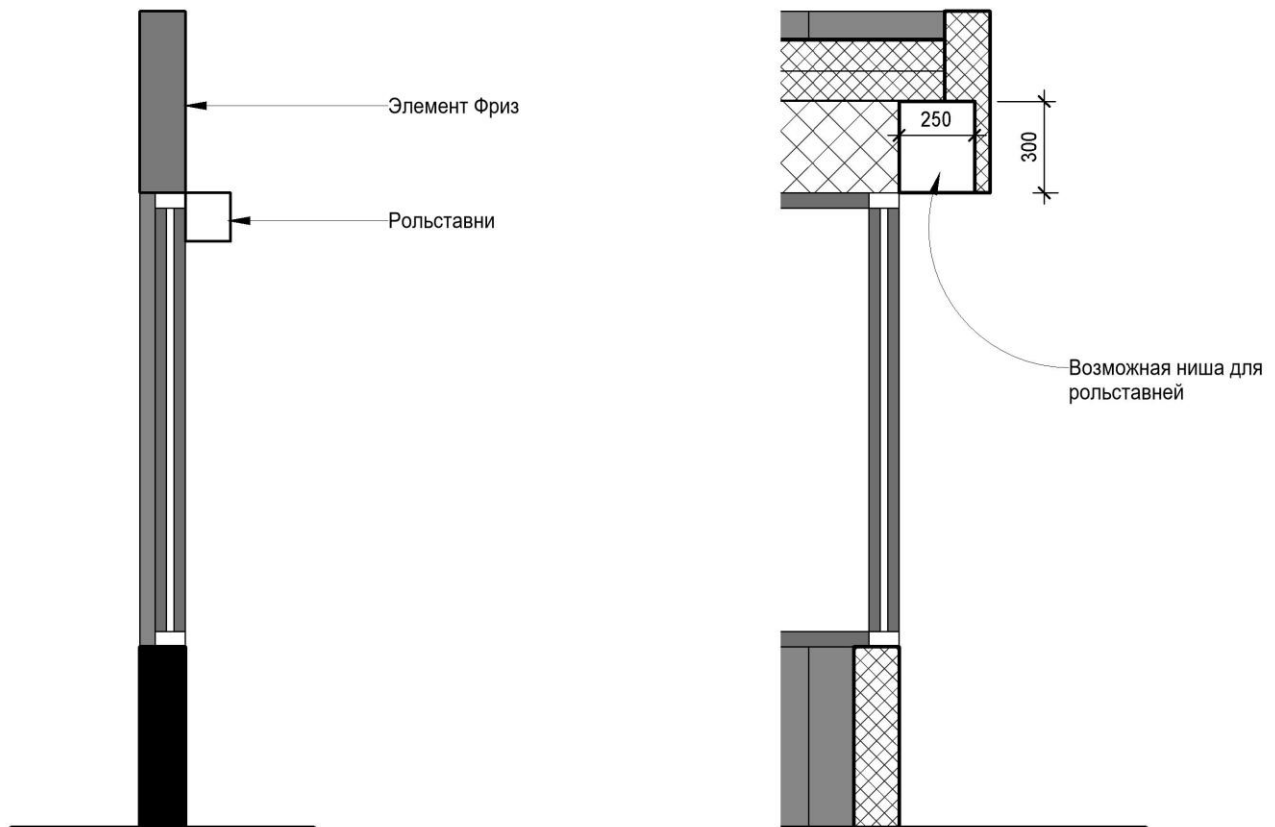
Металлические элементы

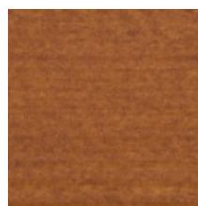
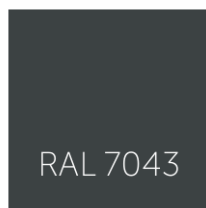

Возможные сочетания цветов для ярмарок

Допускаются сочетания индивидуальных решений после согласования с департаментом градостроительной деятельности

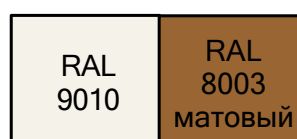
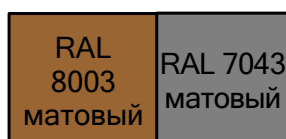
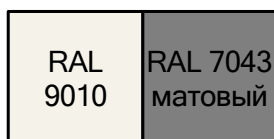



Схема повышения тротуара до уровня пола НТО по периметру наружной отделки



* - тротуарная плитка, может быть заменена асфальтом, если тротуар, где устанавливается НТО выполнен в асфальте
 При перепаде высот 150 мм обязательно обустройство пандуса согласно требованиям СП 59.13330.2016

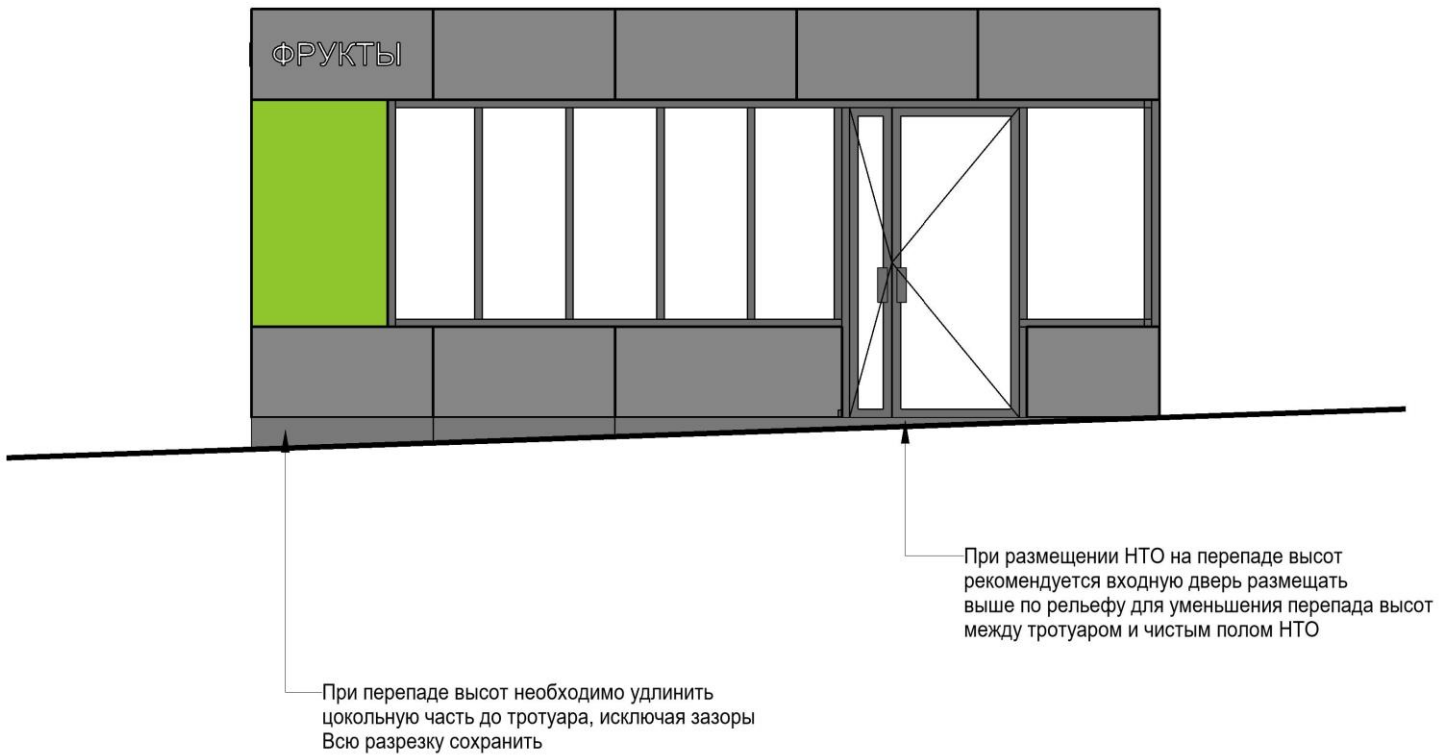
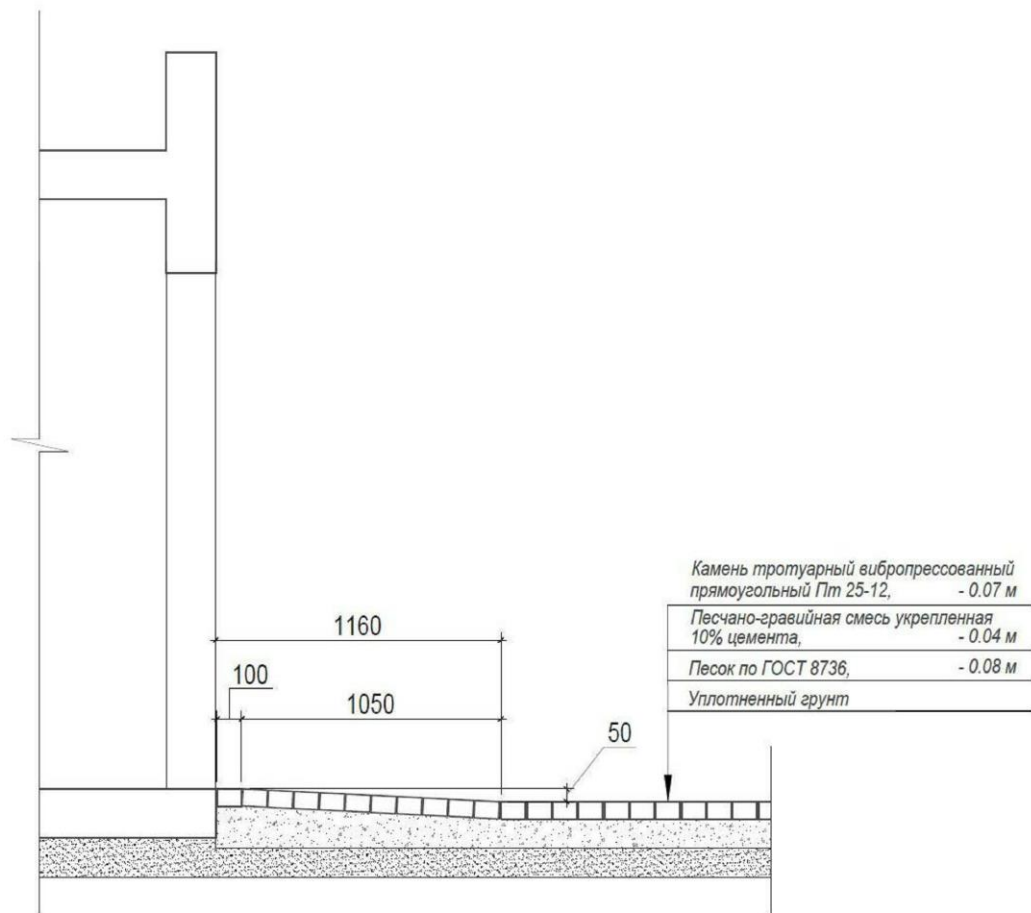
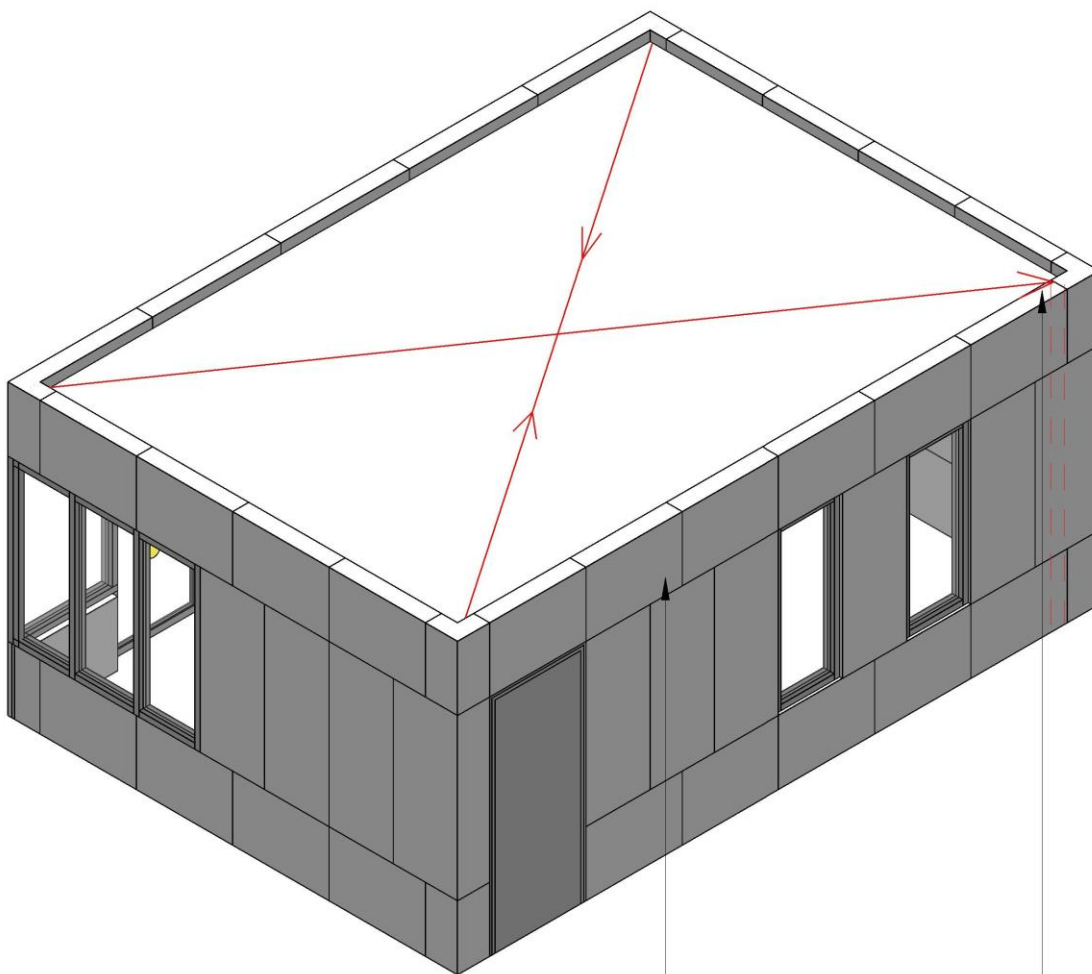

Допускается использовать мембранную кровлю с внутренним водостоком за обшивкой стены или скатную металлическую кровлю с наружным водостоком (вынос кровли относительно габаритов Фриза запрещен*)
Сбор воды с кровли осуществлять со стороны заднего фасада

Не допускается оставлять задний фасад без элемента Фриз

*- Требование не распространяется на случаи размещения НТО в соответствии с типовым эскизным проектом



Не допускается:
- отсутствует фриз
- кровля выступает за пределы НТО

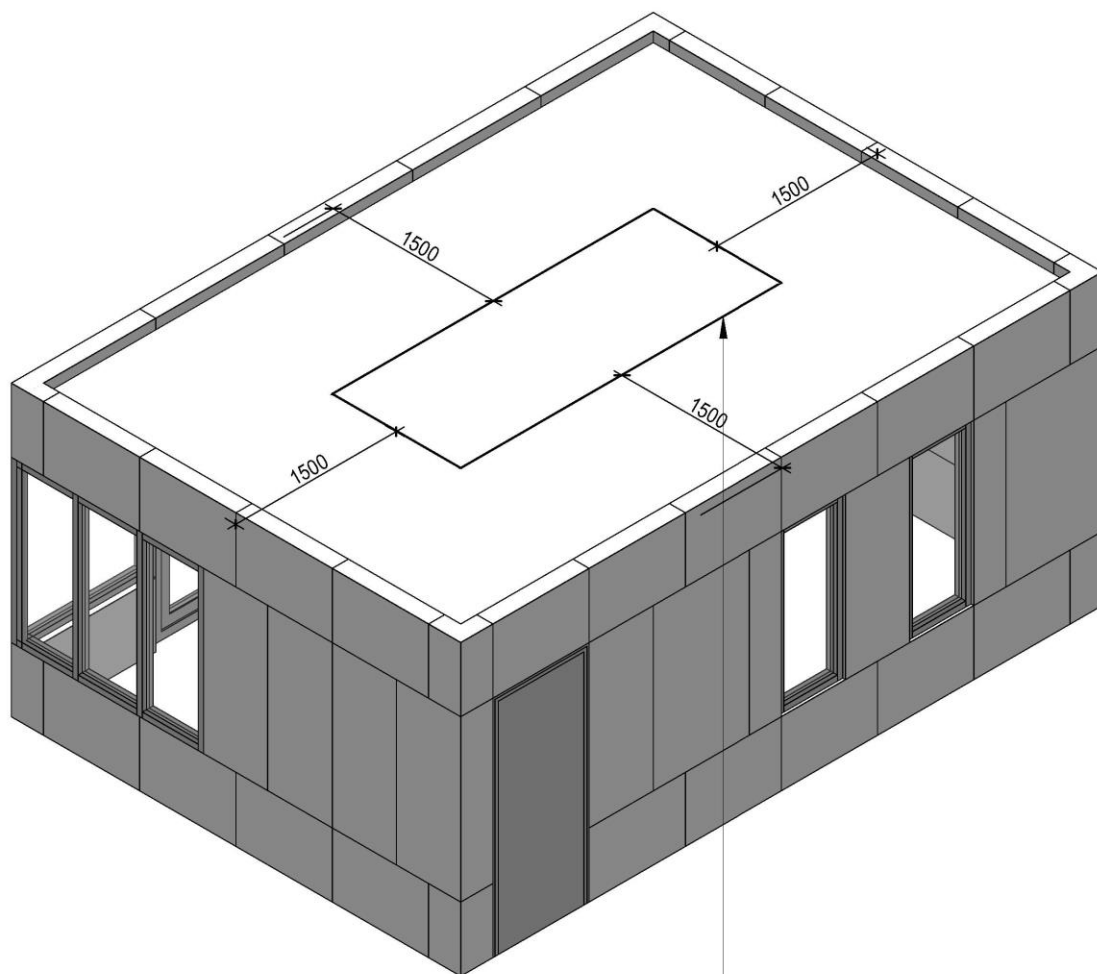

Установка дополнительного оборудования допускается только на крыше НТО с отступом от края НТО не менее 1500 мм

!Не допускается трассировка проводов по фасаду

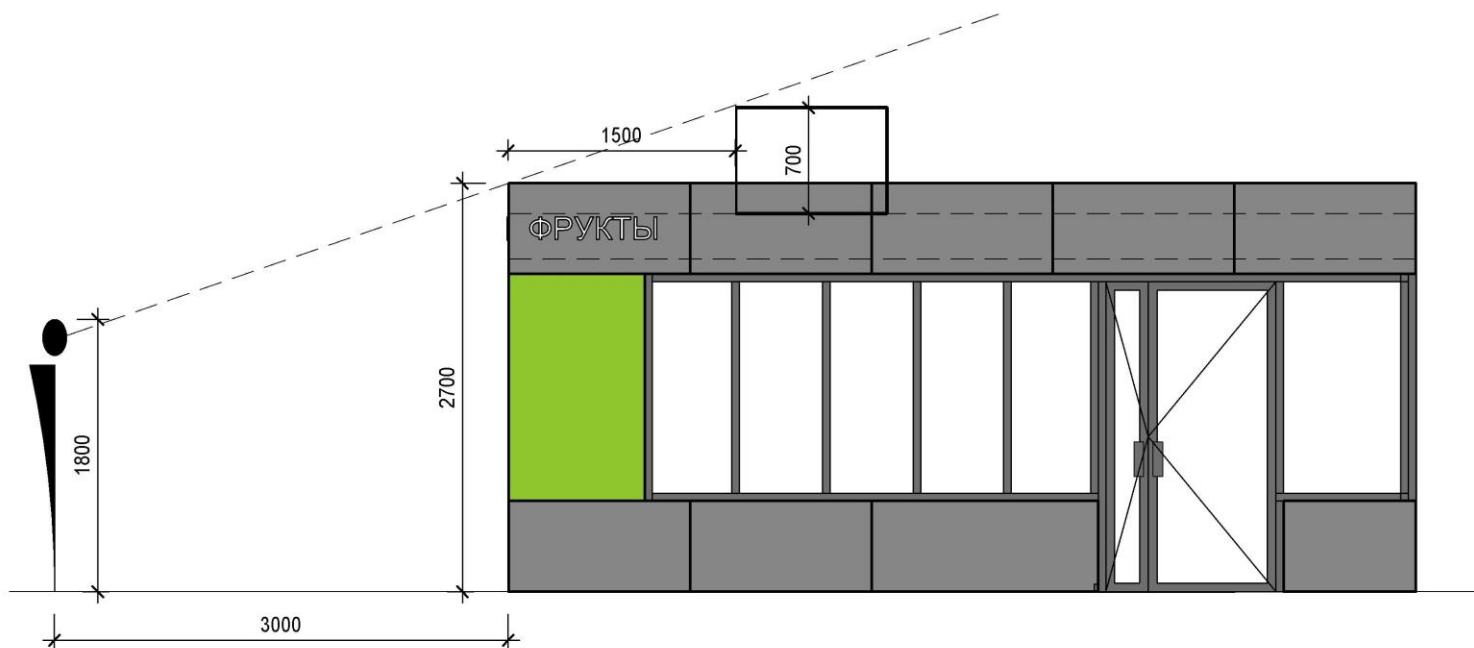



Запрещено подключать НТО к электрическим сетям наружным способом
Допускается подземная прокладка кабеля электросетей



Допустимо подсвечивать павильон изнутри

Допустимо:

Встроенные точечные светильники нейтральной белой температуры свечения



Накладные точечные светильники нейтральной белой температуры свечения



Встроенные профильные светильники с рассеивателем нейтральной белой температуры свечения

Запрещено:

Светодиодная лента дюралайт

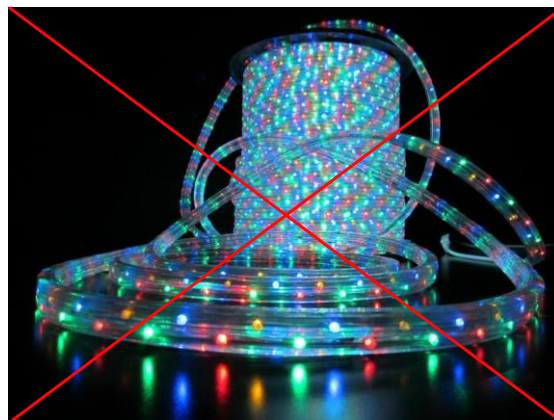

Прожектора



Бра

Допустимо:

Использовать одноцветные векторные изображения в белом сером или черном исполнении



Использовать лайт боксы и кристолит не более 1/3 части витрины

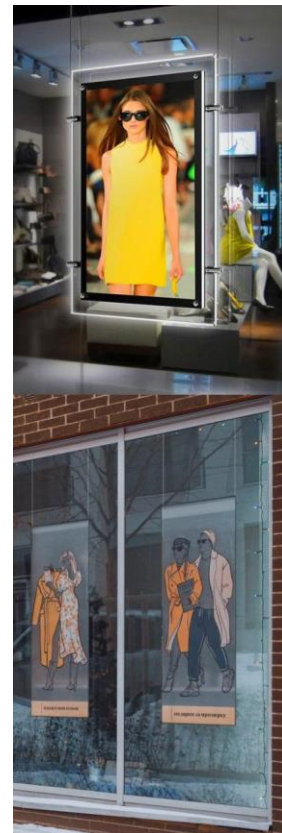

Запрещено:

Использовать изображения во всю витрину



Использовать цветные изображения



Использовать фотореалистичные изображения



При создании НТО сезонной торговли необходимо придерживаться следующих правил:

- НТО сезонной торговли должен быть выполнен в виде реечной конструкции или навеса с прилавками.
- При выборе цвета навесов необходимо выбирать белые, серые или бежевые оттенки
- Прилавки необходимо выполнять из дерева или металла. Финишная отделка - окрашивание в белые или серые оттенки или матовый бесцветный лак

Запрещено:

размещать на навесах, прилавках и конструкциях рекламные баннеры, пленки ярких цветов и т.д.



Примеры навеса - 3х3м и 3х6м



Прилавки можно выполнять в дереве или металле, окрашенном в серый или белый цвета и с облицовкой деревянными рейками

Все видимые деревянные элементы должны быть выполнены из сухого шлифованного пиломатериала правильной геометрии без дефектов. Финишная отделка дерева должна сохранять текстуру натурального дерева.



рис 1

Габариты навеса должны быть кратны размерной сетке.
Предпочтительные горизонтальные размеры для навеса: 3000X6000 мм, 3000X3000 мм

Варианты навеса:

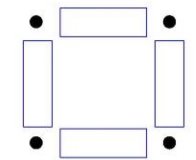

открытый с 4 сторон

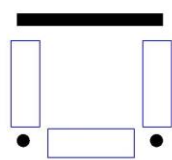

открытый с 3 сторон

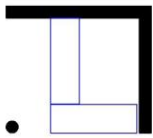

открытый с 2 сторон

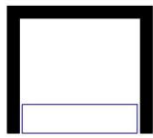

открытый с 1 стороны
(возможен только при блокировке)

Варианты блокировки:

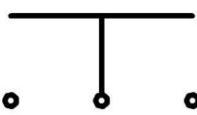
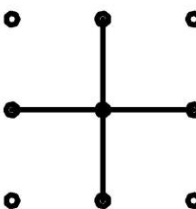
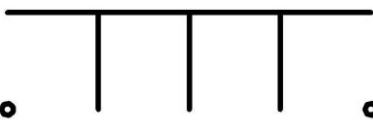

При блокировке навесов необходимо разделять их глухими фасадами (см. рис. 1) и отступать друг от друга минимум - 10 см, для организации водостока

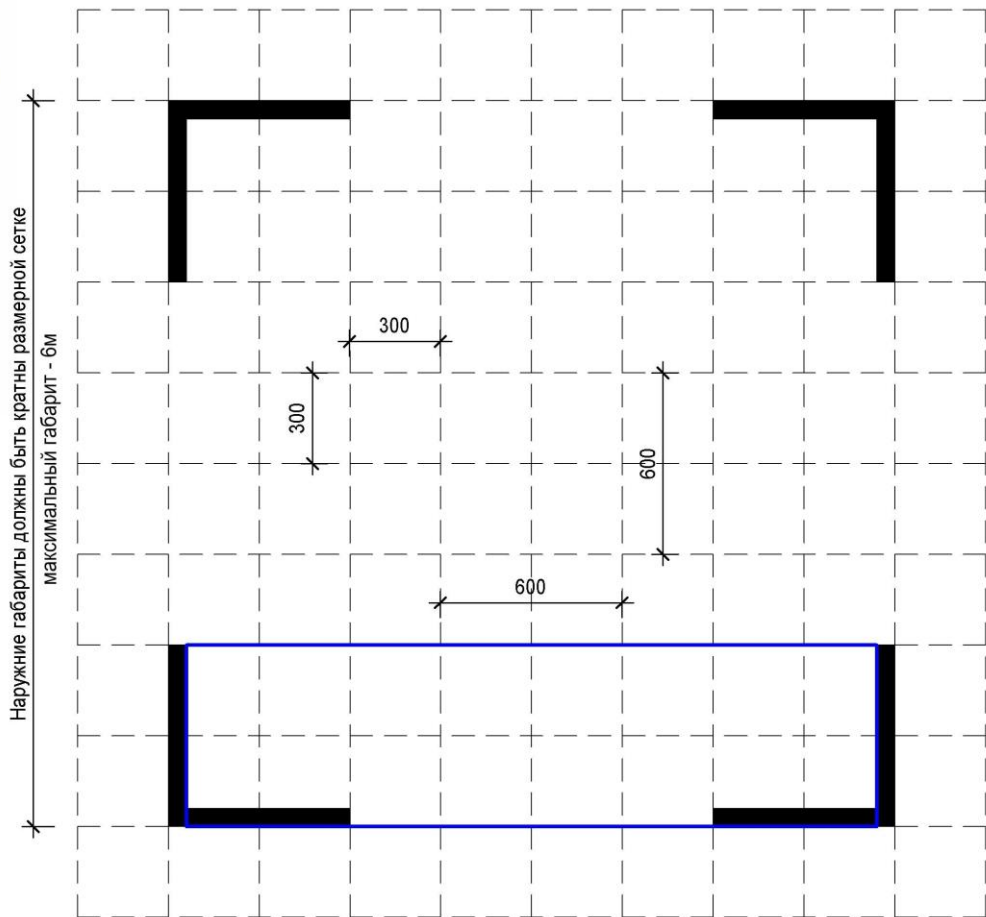

Наружние габариты должны быть кратны размерной сетке
максимальный габарит - 6м

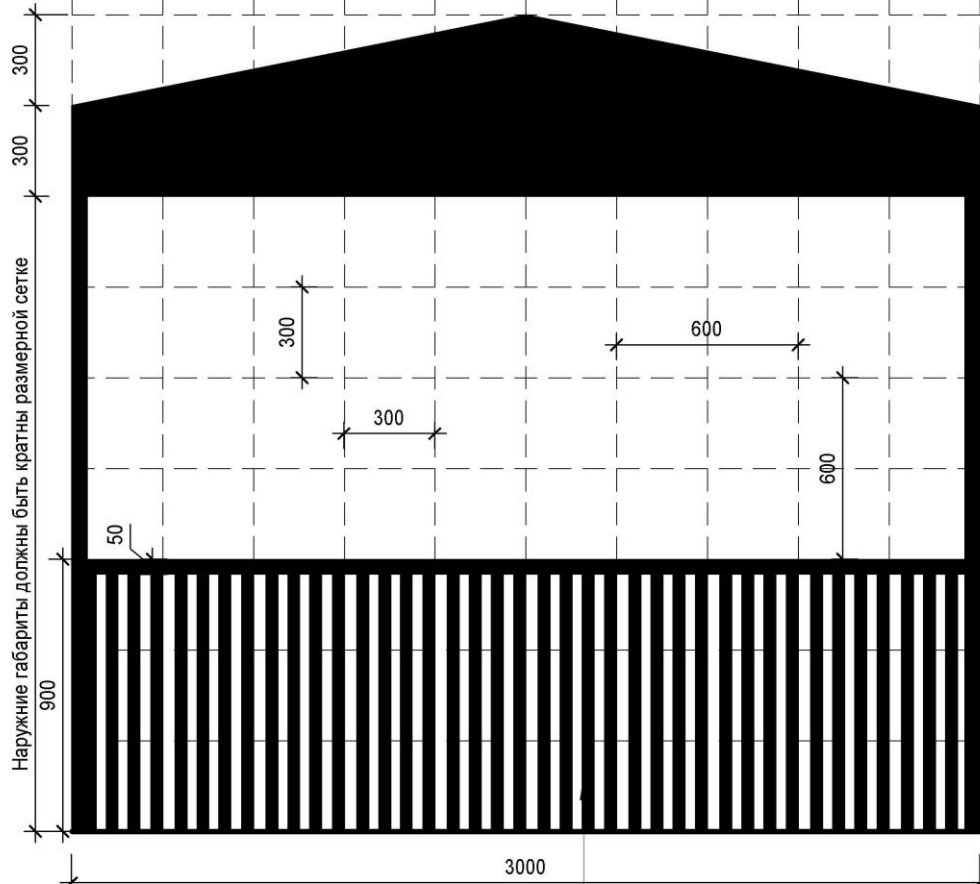

Наружние габариты должны быть кратны размерной сетке
3000

Прилавок может выполнять функцию барной стойки и комплектоваться барными стульями
Высота - 750, 900 или 1200 мм и должен быть выполнен из дерева или металла
с обязательной финишной отделкой фасада деревянной или полимерной рейкой 40X40

Боковые и заднюю стены разрешается выполнять только из деревянных или полимерных реек
Несущий каркас выполнить из бруса 100X100 мм

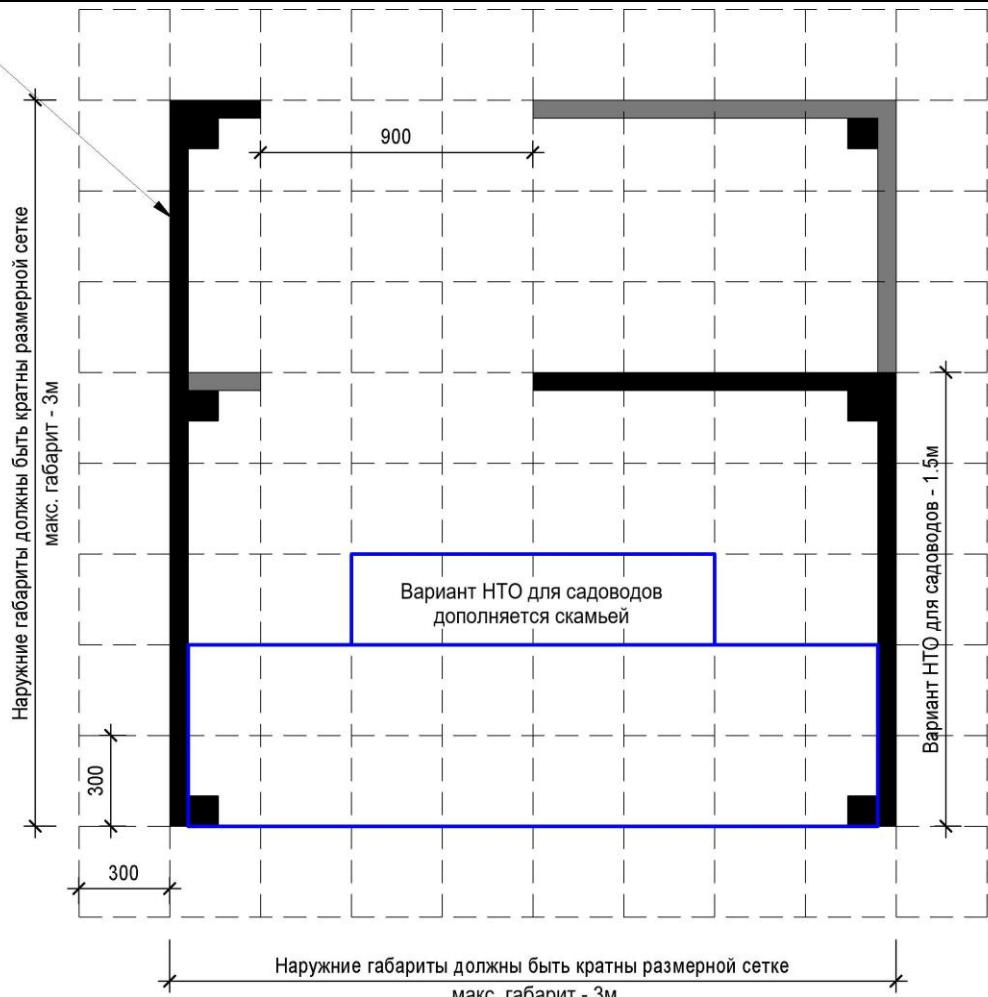

Варианты навеса:

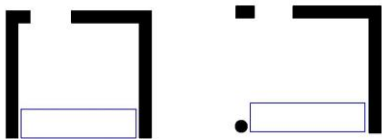

открытый с 1 стороны открытый с 2 сторон

Варианты блокировки:

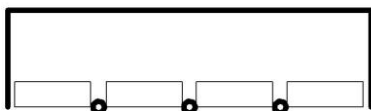

Все видимые элементы должны быть выполнены из сухого шлифованного пиломатериала правильной геометрии без дефектов или из полимерного пластика. Финишная отделка дерева должна сохранять или имитировать цвет и текстуру натурального дерева.

Элемент фриз выполнить из композитной панели Ral 7011 со скрытым способом крепления



Отделка фасадной части прилавка должна быть без подложек и быть светопрозрачна

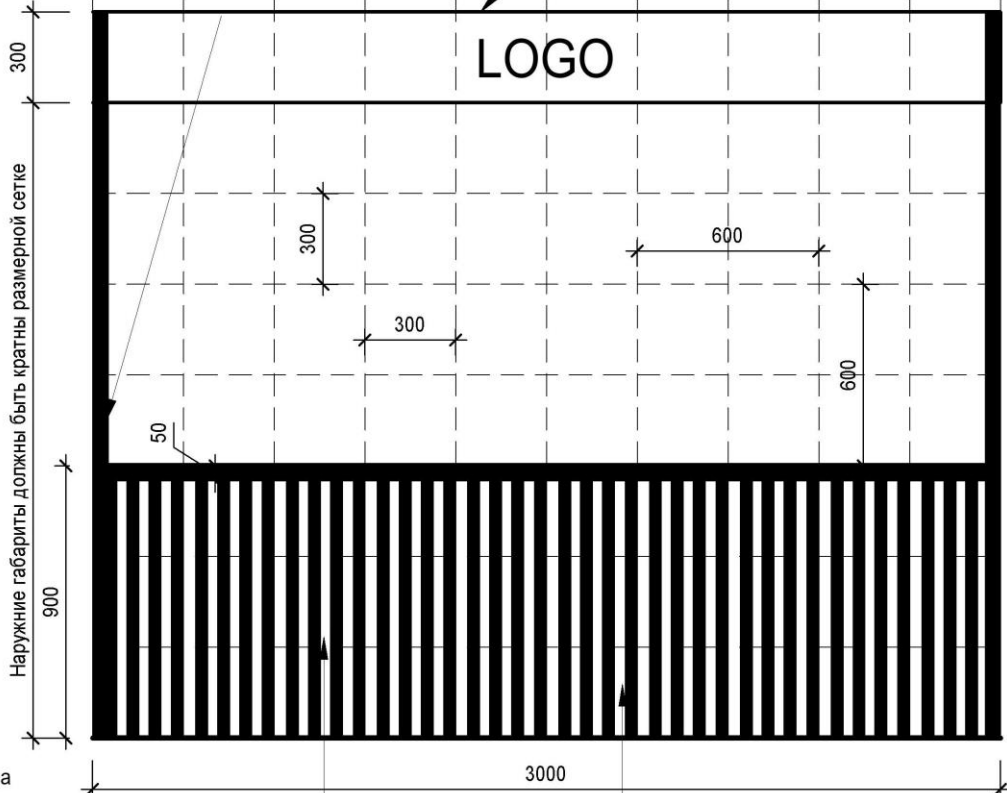

Прилавок может выполнять функцию барной стойки и комплектоваться барными стульями
Высота - 750, 900 или 1200 мм и должен быть выполнен из дерева или металла с обязательной финишной отделкой фасада деревянной или полимерной рейкой 40X40

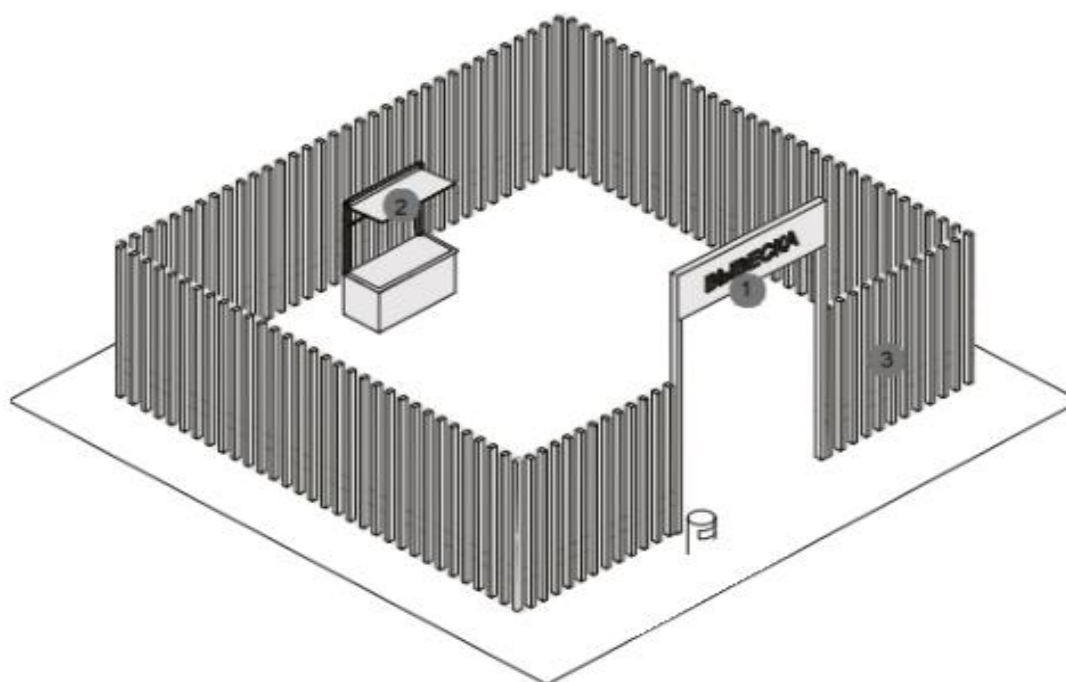

Ёлочный базар представляет собой огороженную площадку, используемую для продажи новогодних живых елей и сосен.

Ёлочный базар – сезонный тип НТО, он начинает работать в середине декабря и заканчивает перед Новым годом.

Габариты елочного базара варьируются в зависимости от количества продукции.

Рекомендуется обеспечить зону для продавца, оборудовать елочный базар прилавком.

Около входа на елочный базар необходимо устанавливать вывеску.

Конструкция ограждения разборная, для ее транспортировки требуется малогабаритный транспорт.

Материалы: деревянные рейки: использовать строганные рейки толщиной не менее 30 мм;
покрывать бесцветным защитным средством для дерева.

На ограждении не допускается размещение баннеров и рекламы сторонней продукции.

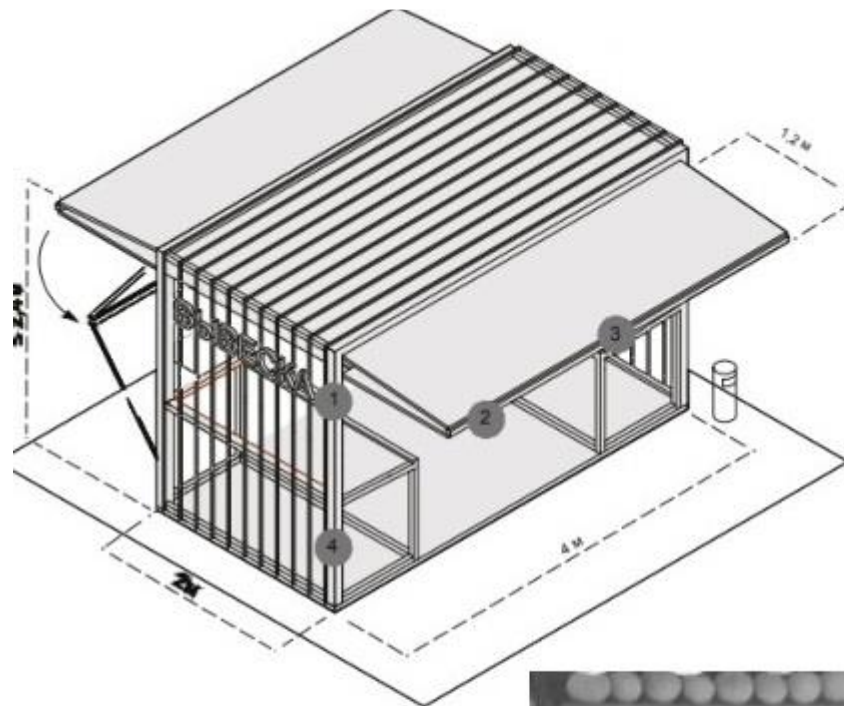

Бахчевой развал – это специально оборудованная временная конструкция, используемая для продажи сезонных бахчевых культур.

Каркас бахчевого развала следует выполнять из металлической профильной трубы.

Для отделки рекомендуется использовать обрезную доску или влагостойкую фанеру.

Фасадная конструкция такого павильона проницаемая.

Для унификации бахчевого развала рекомендуется использовать модульные конструкции.

Габариты бахчевого развала варьируются в зависимости от количества товара

Рекомендуемая высота – 2,4 м

Фасадная конструкция позволяет обеспечить доступ воздуха, защиту товара от повреждения и его удобное хранение

Кровля павильона может быть односкатной с минимальным уклоном 3%, система водоотведения в таком случае скрыта в фасадную конструкцию

На полу бахчевого развала устраивается временный настил

Возле развала необходимо размещать урну

При разработке НТО необходимо комплектовать НТО элементами благоустройства, такими как:

- Урны (Обязательно)
- Скамьи (опционально)
- Использование озеленения, в т. ч. контейнерного озеленения (Обязательно кроме НТО сезонной торговли)

Урны



Урны должны быть выполнены в соответствии с дизайном НТО.
 Материал отделки - Металл и (или) деревянные рейки.
 Не допускаются открытые закладные крепления

Скамьи



Скамьи должны быть выполнены в соответствии с дизайном НТО.
 Материал отделки - Металл и (или) деревянные рейки

Озеленение



Контейнерное озеленение можно выполнять в дереве или бетоне

При озеленении следует отдать предпочтение многолетним кустарникам.
 Высадка однолетних цветников - запрещена (кроме специализированных НТО для продажи цветов)

Вариант павильона с декоративными элементами.
Свободная форма



Вариант

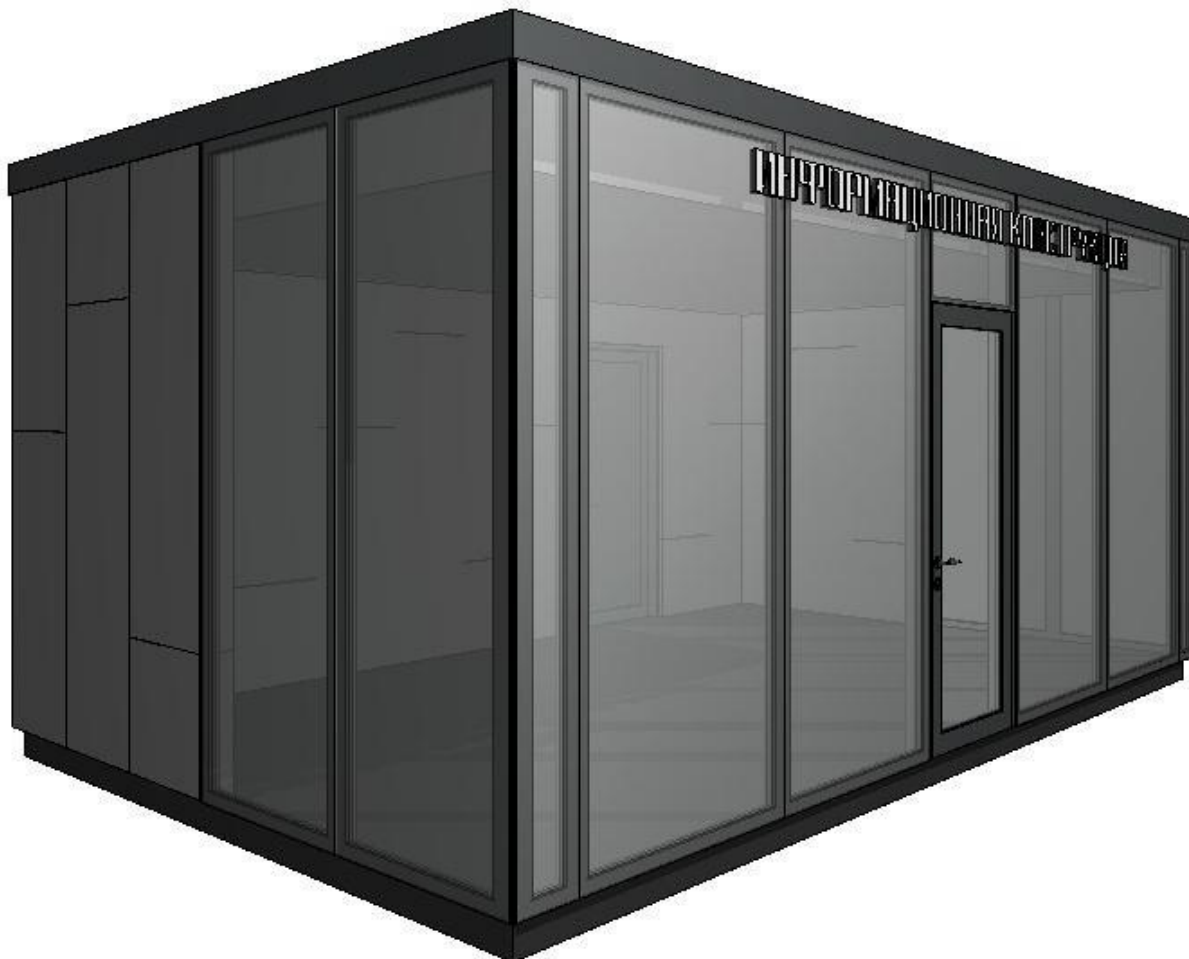

Вариант павильона со скругленными углами



Вариант павильона со скругленными углами.

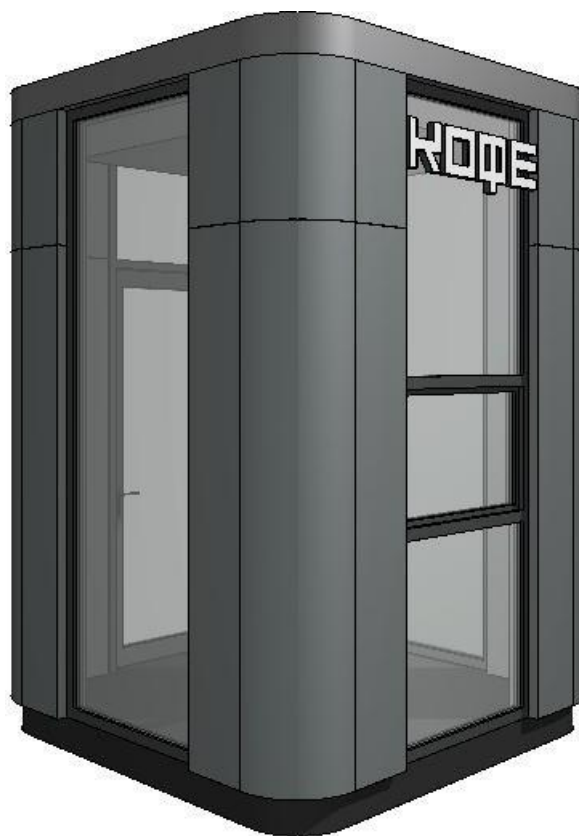

Вариант цветового решения в разном контексте города.



Разновидность ярмарочных павильонов



Вариант блокированного ярмарочного павильона

